



eldes[®]

PITBULL ALARM PRO

Wireless Professional GSM Alarm System

EN

LT

RU

ES

IT

FR

PT

DE

PROTECTING YOUR HOME & PROPERTY WITH THE PITBULL ALARM PRO SYSTEM

Dear Customer,

Thank you for choosing to purchase the PITBULL ALARM PRO system to protect your property. Your thoughtful decision will ensure reliable protection for many years as all ELDES products are manufactured to meet the highest standards. We are confident that you will be completely satisfied with your product. However, in the unlikely event that you do experience a problem, please contact the dealer from whom you made your purchase.

ELDES, UAB
www.eldesalarms.com

Where and how to use the alarm system

ATTENTION! In order to make your wired/wireless siren work properly (i.e. to sound in case of alarm), you MUST enter the first user phone number (using Eldes Configuration software or via phone call). The phone number MUST be entered even if a SIM card is not in use (i.e. not inserted into device)!

ATTENTION : The system is **NOT compatible** with pure 3G SIM cards. **Only** 2G/GSM SIM cards and 3G SIM cards with 2G/GSM profile enabled are supported. For more details, please contact your GSM operator.

The PITBULL ALARM PRO is a convenient, easy to use, remote control security system for houses, cottages, country homes, garages and other buildings. It uses an internal SIM card (not supplied by ELDES) and an infra red sensor, and communicates with your mobile phone so you can:

- Protect your property while you are away from home
- Listen to what is happening in your property following a security alert
- Switch the system on or off from anywhere in the world at no cost
- Receive SMS text messages updating you on the system status
- Include up to ten users to receive system status messages and/or security alerts
- Receive SMS text messages updating you on the temperature of the surrounding area

In addition, the PITBULL ALARM PRO system has a built-in wireless module for system extension capabilities. The wireless module easily allows you to pair ELDES-made wireless devices to the system.

CONTENTS OF PACK:

Item	Quantity	Item	Quantity
PITBULL ALARM PRO system	1	Screws	2
Power supply	1	Wood Screws	2
User manual	1	Nuts.....	2
Mini USB cable	1	5,6kΩ resistor	1
Back-up battery	1		

Not included: You will need to supply your own SIM card - we recommend you get a contract SIM, not Pay As You Go.



Before operating the system, please read the user manual, which can be found at: <https://www.eldesalarms.com/> It will show you how to install and operate the PITBULL ALARM PRO security system safely and easily.

TECHNICAL SPECIFICATIONS

Supply voltage.....	11-15V --- 500mA max
Current used in idle state.....	up to 50mA
Back-up battery voltage, capacity	8.4V; 350mAh
Back-up battery type	Ni-Mh
SIM card type	Nano SIM
GSM modem frequency.....	850/900/1800/1900 Mhz
Dimensions	124x67x58mm (4.88x2.64x2.28in)
Operating temperature range.....	-10...+40 °C
Humidity.....	0-90% RH @ 0... +40°C (0-90% RH @ +32... +104°F)
Back-up battery operating time.....	up to 24 hours*
Detection angle.....	90°
Maximum motion detection range	10m (32.81ft)
Wireless band	ISM868
Wireless communication range	up to 3000m (9482.5ft) in open areas
Maximum number of wireless devices	16
Communications	SMS, Voice Calls, GPRS Network
Supported protocols.....	Ademco Contact ID, EGR100, Kronos, Cortex SMS
BELL+ : siren output commuted values.....	Current - 150mA max.; voltage - 15V (PITBULL ALARM PRO on external power supply) / 7V (PITBULL ALARM PRO on back-up battery)

* - with ELDES Cloud Services disabled; with wireless transmitter-receiver module disabled

Components of the PITBULL ALARM PRO security system

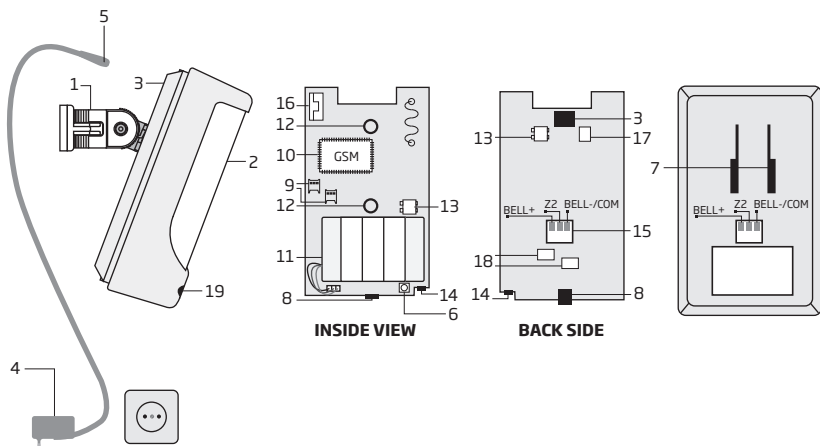

1. PITBULL ALARM PRO holder for fixing on the wall
2. Lens for movement detector
3. Power supply socket
4. AC/DC power supply
5. Power supply connection lead
6. Reset button to restore default parameters
7. Holder to fix the unit in place
8. Mini-USB connector to allow programming via your PC
9. Holder for Nano-SIM cards
10. GSM module
11. Back-up battery in case of mains power supply failure
12. Motion detector to sense possible intruders
13. TAMPER button to alert you if anyone interferes with the unit
14. Microphone to allow you to listen in to an incident using your mobile phone
15. Wired zone for wired sensor and output for siren or indicator connection
16. Built-in GSM antenna
17. Fuse F1 model - MINISMDC050F 0.5A
18. Fuse F2 model - MINISMDC020F 0.2A
19. LED indicator

Connector	Description
BELL- / COM	Siren output negative terminal / output terminal / common return terminal
ZZ	Security zone terminal
BELL+	Siren output positive terminal

7-STEP START GUIDE

OVERVIEW

This section tells you how to install the PITBULL ALARM PRO security system quickly by following the very basic instructions consisting of only 7 steps.

1. Remove the front cover of the device.

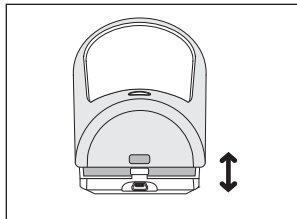
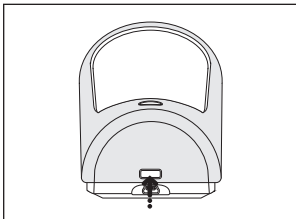

2. Insert the SIM card with disabled PIN code request into the holder. Ensure that gold contacts are face down. Close the front cover afterwards.

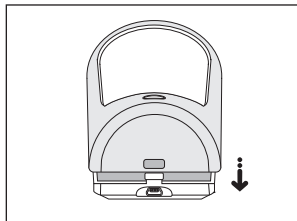
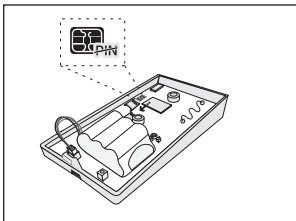

3. Plug the power supply connector into the device and insert the plug into the mains socket

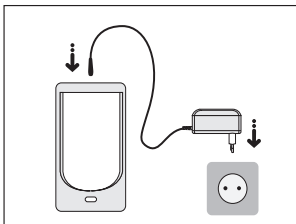

4. Wait for 1 minute for the device to start up. Then using your mobile phone dial the phone number of the SIM card inserted in the device and wait until the phone call is automatically rejected by the device. The device will reply you with SMS text message confirming that your phone number has been successfully stored in the device memory

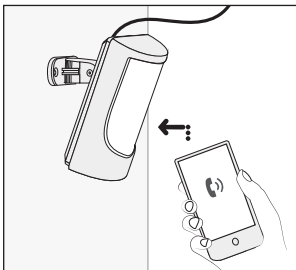

5. In the same previously received SMS text message you'll find an automatically generated temporary SMS password (a random 4-digit combination XXXX). You may change this password using your mobile phone - type an SMS text message containing the following text: **XXXX PSW YYYY** (where **XXXX** is your temporary SMS password, while **YYYY** is a new 4-digit combination SMS password). The result should look something like this: **2583 PSW 1234**. Now send this SMS text message to your device's phone number and wait for a reply confirming that the SMS password has been successfully changed.

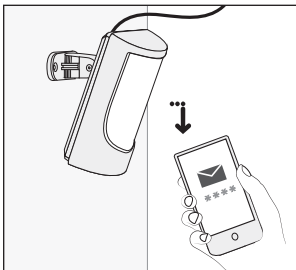

6. Your system is now ready to be armed and disarmed. Before arming the system, ensure that you are not standing in front of the device.



7. To arm your system dial the device SIM card's phone number and wait until it rings three times and then drops the call. This means the system is now successfully armed. To disarm the system, dial the SIM card and wait until it rings once and then drops the call. The system is now successfully disarmed. In both cases be sure to wait until the system automatically drops your call. Again in both cases the user will receive a short SMS text message each time the system is successfully armed or disarmed.

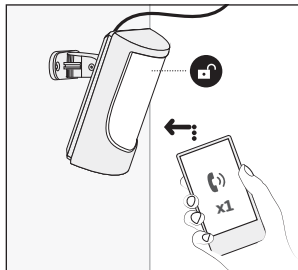
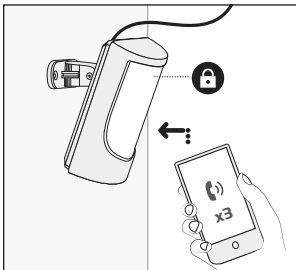

SAFETY INSTRUCTIONS

Please read and follow these safety guidelines to safeguard yourself and others:

- DO NOT use the system where it can interfere with other devices - such as medical devices
- The alarm system radio transceiver operates in the GSM850, GSM900, GSM1800 and GSM1900 bands
- DO NOT use the system in hazardous environments
- DO NOT expose the system to high humidity, chemical environments or mechanical impact
- DO NOT attempt to repair the system yourself - any repairs must be carried out by fully qualified personnel only



PITBULL ALARM PRO comes with its own power supply unit so you can plug it in straight away. The unit is not meant for outdoor use, i.e. you should use it inside a building and the power supply must be plugged into a standard Euro 2-pin socket or UK 3-pin socket (depending on the version you have bought). The main circuit should be protected by short circuit or over-current protection.



Please use the power supply unit which comes with your PITBULL ALARM PRO, as it meets the EN 60950-1 standard. Any additional device you connect to the system, such as a computer, must also be powered by an EN 60950-1 approved supply.



Disconnect the mains power before installing. Never install or carry out maintenance during stormy weather. The electric socket that powers the system must be easily accessible. In case of power cut, the system is powered by a back-up battery.



CAUTION: RISK OF EXPLOSION IF BATTERY IS REPLACED BY AN INCORRECT TYPE. DISPOSE OF USED BATTERIES ACCORDING TO THE INSTRUCTIONS. TAKE CARE WHEN CONNECTING POSITIVE AND NEGATIVE BATTERY TERMINALS.



To switch the system off, unplug the external electric power supply and disconnect the battery by first removing the front cover of the device. A blown fuse cannot be replaced by the user. The replacement fuse has to be of the kind indicated by the manufacturer (fuse F1 model - MINISMDC050F 0.5A; fuse F2 model - MINISMDC020F 0.2A).



If you use a computer to select your ideal settings, it must be earthed.



The WEEE (Waste Electrical and Electronic Equipment) marking on this product (see left) or its documentation indicates that the product must not be disposed of together with household waste. To prevent possible harm to human health and/or the environment, the product must be disposed of in an approved and environmentally safe recycling process. For further information on how to dispose of this product correctly, contact the system supplier, or the local authority responsible for waste disposal in your area.

TERMS OF USE

The following terms and conditions govern use of the PITBULL ALARM PRO device and contains important information on limitations regarding the product's use and function, as well as information on the limitations of the manufacturer's liability. Please carefully read these terms and conditions. For more information on your product, please visit www.eldesalarms.com

TECHNICAL SUPPORT

In order to ensure continuous and proper operation of the PITBULL ALARM PRO device and uninterrupted service, it is the respon-

sibility of the User to make sure that: (I) the product is properly installed, and (II) there is constant internet or GSM connection and electrical supply (low battery must be replaced in time). If you experience difficulty during the installation or subsequent use of the system, you may contact ELDES, UAB distributor or dealer in your country/region. For more information see www.eldesalarms.com

WARRANTY PROCEDURES

Warranty and out of warranty service should be obtained by contacting the system integrator/dealer/retailer/e-tailer or distributor where the customer purchased the product. When requesting for service, the proof of purchase and the product serial number must be provided. The return of the defective product should be strictly through the original route of purchase, and the customers shall pack the product appropriately to prevent the returned product from suffering in the transportation.

MANUFACTURER WARRANTY

ELDES provides a limited warranty for its products only to the person or entity that originally purchased the product from ELDES or its authorized distributor or retailer and only in case of defective workmanship and materials under normal use of the system for a period of twenty four (24) months from the date of shipment by the ELDES, UAB (Warranty Period). Warranty obligations do not cover expandable materials (power elements and/or batteries), holders and enclosures. The warranty remains valid only if the system is used as intended, following all guidelines outlined in this manual and in accordance with the operating conditions specified. The warranty is void if the system has been exposed to mechanical impact, chemicals, high humidity, fluids, corrosive and hazardous environments or force majeure factors.

If a hardware defect arises and a valid claim is received within the Warranty Period, at its own discretion, ELDES, UAB will either (a) repair a hardware defect at no charge, using new or refurbished replacement parts, or (b) exchange the product with a product that is new or which has been manufactured from new or serviceable used parts and is at least functionally equivalent to the original product, or (c) refund the purchase price of the product.

LIMITED LIABILITY

The buyer must agree that the system will reduce the risk theft, burglary or other dangers but does not provide guarantee against such events. ELDES, UAB will not assume any responsibility regarding personal or property, or revenue loss while using the system. ELDES, UAB is not affiliated with any of the Internet providers, therefore, it shall not be responsible for the quality of Internet service.

ELDES, UAB shall also assume no liability due to direct or indirect damage or loss, as well as unreceived income when using the system, including cases, when the damages arise due to the above mentioned risks, when due to breakdown or malfunction the user is not informed in a timely manner about a risk which has arisen. In any case, the liability of ELDES, UAB, as much as it is allowed by the laws in force, shall not exceed the price of acquisition of the product.

CONSUMER PROTECTION LAWS

FOR CONSUMERS WHO ARE COVERED BY CONSUMER PROTECTION LAWS OR REGULATIONS IN THEIR COUNTRY OF PURCHASE OR, IF DIFFERENT, THEIR COUNTRY OF RESIDENCE, **THE BENEFITS CONFERRED BY THIS WARRANTY ARE IN ADDITION TO ALL RIGHTS AND REMEDIES CONVEYED BY SUCH CONSUMER PROTECTION LAWS AND REGULATIONS.** This warranty grants upon you specific legal rights, and you may also have other rights that vary by country, state or province.

Copyright © "ELDES, UAB", 2017. All rights reserved.

It is strictly forbidden to copy and distribute the information contained in this document or to pass thereof to a third party without an a priori written authorization obtained from ELDES, UAB. ELDES, UAB reserves the right to update or modify this document and/or related products without an a priori warning. ELDES, UAB hereby declares that wireless professional GSM alarm system PITBULL ALARM PRO is in compliance with the essential requirements and other relevant provisions of the Directive 1999/5/EC. The declaration of conformity is available at www.eldesalarms.com



SAUGOME SAVO NAMUS IR TURTA SU APSAUGOS SISTEMA PITBULL ALARM PRO

Gerbiamas kliente,

Dėkojame, kad pasirinkote PITBULL ALARM PRO apsaugos sistemą, siekdami apsaugoti savo turtą. Jūsų sprendimas užtikrina patikimą apsaugą daugeliui metų, kadangi visi ELDES produktai yra gaminami, siekiant atitikti aukščiausius standartus. Mes esame įsitikinę, kad Jūs būsite visiškai patenkinti savo produktu. Vis dėlto iškilus problemai, prašom kreiptis į pardavėją, iš kurio pirkote šį įrenginį.

ELDES, UAB
www.eldesalarms.com

Kur ir kaip naudoti apsaugos sistemą

DĖMESIO! Norint užtikrinti tinkamą laidinės/belaidės sirenos funkcionavimą (t.y. sirenos skambėjimą aliarmo metu), BŪTINA įrašyti 1-ojo vartotojo telefono numerį (naudojant Eldes konfigūravimo programinę įrangą arba skambučiu). Įvesti telefono numerį yra PRIVALOMA, net jei įrenginys naudojamas be SIM kortelės!

DĖMESIO! Sistema NĖRA suderinta su grynoms 3G SIM kortelėmis. Tik 2G SIM kortelės ir 3G SIM kortelės su aktyviu 2G profiliu yra palaikomos. Dėl išsamesnės informacijos kreipkitės į savo GSM operatorių.

PITBULL ALARM PRO yra patogiai, lengvai naudojama, nuotoliniu būdu valdoma apsaugos sistema namams, kotedžams, sodo namams, garažams ir kitiems pastatams. Įrenginys naudoja vidinę SIM kortelę (nekomplektuojama kartu su gaminio) ir infraraudonųjų spindulių jutiklį bei bendrauja su Jūsų mobiliuoju telefonu, todėl Jūs galite:

- Apsaugoti savo turtą, kai esate toli nuo namų
- Klausytis, kas vyksta saugomoje patalpoje aliarmo atveju
- Išjungti arba įjungti apsaugą, būnant bet kurioje pasaulio vietoje, be jokių papildomų išlaidų
- Gauti SMS žinutes apie apsaugos būseną
- Įrašyti iki dešimt vartotojų telefono numerių, gaunančių informaciją apie sistemos būseną ir sistemos įvykių pranešimus
- Gauti SMS žinutes įvykus temperatūros pokyčiams

Be to, PITBULL ALARM PRO sistema turi įmontuotą belaidžio ryšio modulį, kuris padidina sistemos galimybes. Belaidžio ryšio modulis leidžia lengvai prijungti ELDES belaidžius įrenginius prie sistemos.

PAKUOTĖS SUDĖTIS:

Elementas	Kiekis	Elementas	Kiekis
PITBULL ALARM PRO sistema	1	Varžtai	2
Maitinimo šaltinis	1	Medvaržčiai	2
Vartotojo vadovas	1	Veržlės	2
Mini-USB kabelis	1	5,6kΩ rezistorius	1
Rezervinė baterija	1		

Nepridedama: SIM kortelė Jums teks įsigyti atskirai-patariame nenaudoti išankstinio papildymo SIM kortelių.



Prašom perskaityti vartotojo vadovą prieš pradėdami naudoti apsaugos sistemą, kurį rasite interneto svetainėje:

<https://www.eldesalarms.com/>

Vartotojo vadove paaiškinta, kaip saugiai ir lengvai įdiegti PITBULL ALARM PRO apsaugos sistemą bei ją valdyti.

TECHNINĖS SPECIFIKACIJOS

Maitinimo įtampa	11-15V --- 500mA maks.
Vidutinė srovė naudojama budėjimo režime	iki 50mA
Rezervinės baterijos įtampa, talpa	8.4V; 350mAh
Rezervinės baterijos tipas	Ni-Mh
SIM kortelės tipas.....	Nano-SIM
GSM modemo dažniai	850/900/1800/1900 Mhz
Matmenys.....	124x67x58mm
Darbo temperatūros diapazonas.....	-10... +40 °C
Oro drėgmė	0-90% RH @ 0... +40 °C (be kondensacijos)
Rezervinės baterijos veikimo laikas	iki 24 valandų*
Aptikimo kampas	90°
Maksimalus judesio aptikimo atstumas	10 metrų
Belaidžio ryšio modulio dažnis	ISM868
Bevielio ryšio diapazonas	iki 3000m atvirose vietose
Maksimalus belaidžių įrenginių skaičius	16
Ryšys	SMS, balso skambučiai, GPRS tinklas
Palaikomi protokolai	Ademco Contact ID, EGR100, Kronos, Cortex SMS
BELL +: Sirenos išėjimo komutuojamos reikšmės.....	Srovė - 150mA maks.; įtampa - 15V (kai PITBULL ALARM PRO maitinamas išoriniu maitinimo šaltiniu / 7V (kai PITBULL ALARM PRO maitinamas rezervine baterija)

* - su išjungta „ELDES Cloud Services“ paslauga; su išjungtu belaidžio siųstuvo-įmtuvo moduliu

Apsaugos sistemos PITBULL ALARM PRO komponentai

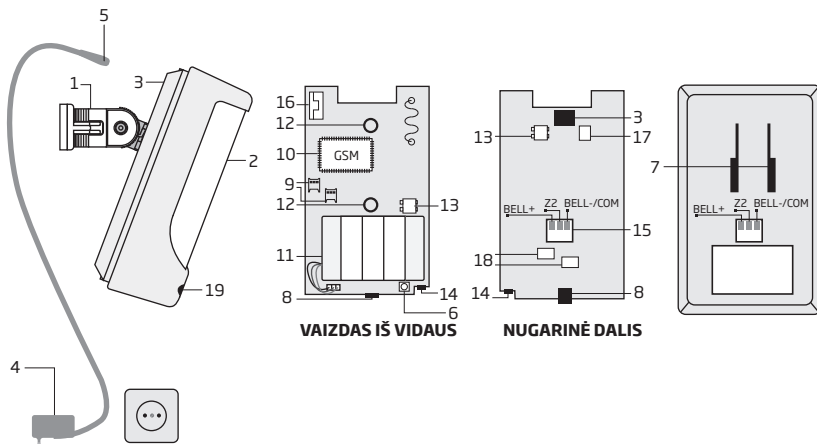

1. PITBULL ALARM PRO laikiklis tvirtinimui prie sienos
2. Judesio jutiklio linzė
3. Įrenginio maitinimo lizdas
4. Maitinimo šaltinis
5. Maitinimo šaltinio jungtis
6. Gamyklinės konfigūracijos atstatymo mygtukas RESET
7. Laikiklio tvirtinimo vieta
8. Mini-USB jungtis, leidžianti konfigūruoti įrenginį kompiuteriu
9. Nano-SIM kortelės lizdas
10. GSM modulis
11. Rezervinė baterija, naudojama elektros tiekimo sutrikimo atveju
12. Judesio jutiklis, skirtas užfiksuoti įsibrovėlių įrenginį
13. Tamperio jungiklis, skirtas įspėti Jus, jei bandoma atidaryti įrenginį
14. Mikrofonas, leidžiantis mobilioju telefonu pasiklausyti, kas vyksta saugomoje patalpoje
15. Laidinė zona ir išėjimas sirenai ar elektros prietaisui
16. Vidinė GSM antena
17. Saugiklis F1 - modelis MINISMDC050F 0.5A
18. Saugiklis F2 - modelis MINISMDC020F 0.2A
19. LED indikatorius

Jungtis	Aprašymas
BELL- / COM	Sirenos neigiamas kontaktas/ išėjimo kontaktas/ bendras kontaktas
Z2	Apsaugos zonos kontaktas
BELL+	Sirenos teigiamas kontaktas

TRUMPAS 7 ŽINGSNIŲ PASIRENGIMO VADOVAS

APŽVALGA

Šiame skyriuje sužinosite, kaip 7 žingsniais galite greitai ir lengvai įdiegti PITBULL ALARM PRO sistemą.

1. Nuimkite priekinį įrenginio dangtelį.

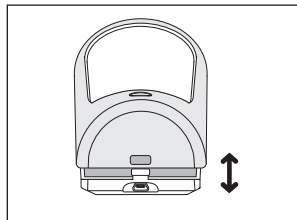
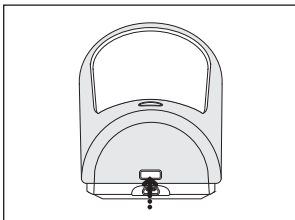

2. Įstatykite SIM kortelę į lizdą su išjungtu PIN kodo reikalavimu. Įdėkite SIM kortelę taip, kad aukso spalvos kontaktai būtų nusukti žemyn link įrenginio, uždarant priekinį korpuso dangtelį.

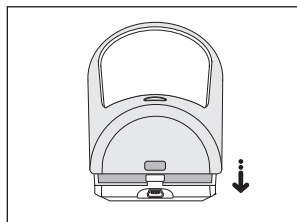
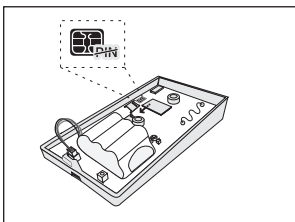

3. Prijunkite maitinimo šaltinio jungtį į prietaisą ir įstatykite maitinimo kištuką į elektros lizdą.

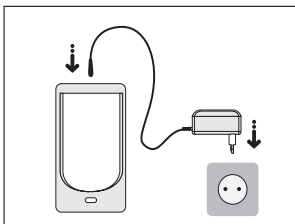

4. Palaukite 1 minutę, kol PITBULL ALARM PRO startuos. Paskambinkite į PITBULL ALARM PRO SIM kortelės telefono numerį ir palaukite, kol sistema automatiškai atmes jūsų skambutį. Sistema atsiųs jums SMS pranešimą, patvirtinantį apie sėkmingą Jūsų telefono numerio įrašymą į įrenginio atmintį.

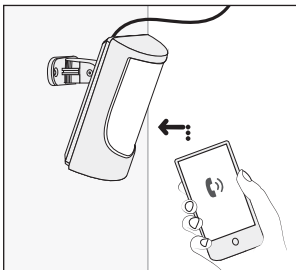

5. Naudodami mobiliųjį telefoną, įveskite SMS pranešime komandą: **XXXX PSW YYYY** (pakeiskite **YYYY** į keturių skaičių kombinaciją pvz: **0000 PSW 2583**). Dabar išsiųskite šį SMS pranešimą į jūsų įrenginio SIM kortelės numerį ir laukite patvirtinimo apie sėkmingą SMS slaptažodžio pakeitimą.

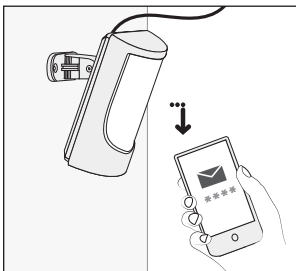

6. Jūsų sistema paruošta apsaugos įjungimui/išjungimui. Prieš įjungiant apsaugą įsitikinkite, kad nestovite priešais įrenginį.



7. Norėdami įjungti apsaugą, paskambinkite į įrenginio SIM kortelės telefono numerį ir laukite, kol išgirsite 3 signalus, po to skambutis bus automatiškai atmetas. Norėdami išjungti apsaugą, paskambinkite į įrenginio SIM kortelės telefono numerį ir laukite, kol išgirsite 1 šaukimą, po to skambutis bus automatiškai atmetas. Sistemos apsauga yra sėkmingai išjungta. Abiem atvejais palaukite, kol sistema automatiškai atmes skambutį. Vartotojui abiem atvejais bus atsiunčiamas SMS pranešimas apie apsaugos įjungimą arba išjungimą.

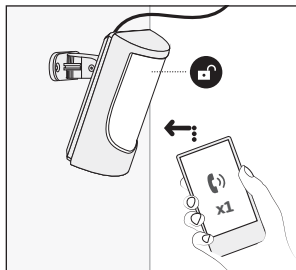
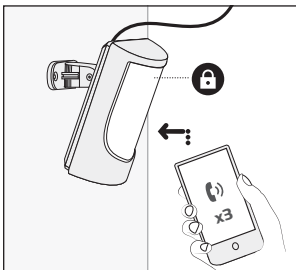



SAUGOS INFORMACIJA

Kad užtikrinti Jūsų ir aplinkinių saugumą, prašom perskaityti šias taisykles bei jų laikytis:

- NENAUDOKITE sistemos ten, kur ji gali sukelti trikdžius, pvz: prie medicininės aparatūros.
- Apsaugos sistema PITBULL ALARM PRO turi įmontuotą radijo siųstuvą, veikiantį GSM850/900/1800/1900 tinkluose.
- NENAUDOKITE sistemos sprogiroje aplinkoje.
- NEBANDYKITE sistemos remontuoti patys, bet kokie remonto darbai turi būti atliekami kvalifikuotų profesionalų.
- Sistema NĖRA atspari drėgmei, cheminei aplinkai, bei mechaniniams poveikiams.

 PITBULL ALARM PRO komplektuojamas su maitinimo šaltiniu, todėl juo galite naudotis iš karto. Įrenginys nėra skirtas naudojimui lauke, įrenginį turite naudoti pastatų viduje. Maitinimo šaltinis turi būti jungiamas prie standartinio „Euro“ dviejų kontaktų elektros lizdo arba UK trijų kontaktų elektros lizdo (atsižvelgiant į įsigytą produkto versiją). Pagrindinė grandinė turi būti apsaugota nuo trumpojo jungimo ir per didelės įtampos.

 Prašom naudoti maitinimo šaltinį, kuris pateikiamas PITBULL ALARM PRO pakuotės sudėtyje, nes šis maitinimo šaltinis atitinka EN-60950-1 standartą. Kiekvienas prie sistemos prijungtas susietasis įrenginys (kompiuteris, jutikliai, relės ir pan.) privalo tenkinti EN 60950-1 standarto reikalavimus.

 Prieš pradėdant montavimo ar derinimo darbus privaloma atjungti pagrindinį įrenginio maitinimą. Niekada neatlikite montavimo ar derinimo darbų žaibavimo metu. Elektros lizdas, kurio maitinama sistema, turi būti lengvai prieinamas. Sutrikus elektros srovės tiekimui, sistema bus maitinama rezervine baterija.

 **ĮSPĖJIMAS:** SIEKdami IŠVENGTI GALIMO GAISRO AR SPROGIMO, NAUDOKITE TIK NURODYTO TIPO REZERVINĘ BATERIJĄ. BŪKITE ATSARGŪS JUNGdami TEIGIAMUS IR NEIGIAMUS REZERVINĖS BATERIJOS POLIUS.

 Norėdami išjungti sistemą, atjunkite išorinį maitinimą ir atjunkite rezervinę bateriją, nuimdami priekinį prietaiso dangtelį. Perdegusio saugiklio negalima keisti savarankiškai. Keičiamas saugiklis turi būti tokios specifikacijos, kaip nurodyta gamintojo (saugiklio F1 modelis - MINISMDC050F 0.5A; saugiklio F2 modelis - MINISMDC020F 0.2A).

 Jei parametų konfigūravimui yra naudojamas I saugumo klasės kompiuteris, jis privalo būti įžemintas.



Pagal WEEE direktyvą, perbrauktos šiukšlių dėžės su ratais ženklas reiškia, kad nebetinkamą naudoti gaminį Europos Sąjungoje reikia atiduoti perdirbti atskirai nuo kitų atliekų. Siekiant apsaugoti žmonių sveikatą ir aplinką nuo galimos žalos, gaminyje privalo būti perdirbtas patvirtintu ir aplinkai saugiu perdirbimo proceso metu. Dėl išsamesnės informacijos apie teisingą gaminio perdirbimą, prašom kreiptis į sistemos tiekėją arba įstaigą, atsakingą už atliekų perdirbimą Jūsų gyvenamojoje vietoje.

NAUDOJIMO SĄLYGOS

Šios nuostatos ir sąlygos reglamentuoja naudojimąsi PITBULL ALARM PRO įrenginiu ir pateikia svarbią informaciją apie arbiobjimus, susijusius su gaminio naudojimu ir funkcionavimu, taip pat informaciją apie gamintojo atsakomybės ribojimą. Prašom atidžiai perskaityti šias nuostatas ir sąlygas prieš. Norėdami sužinoti daugiau apie produktą, apsilankykite www.eldesalarms.com

TECHNINIS PALAIKYMAS

Siekiant užtikrinti nepertraukiamą ir tinkamą PITBULL ALARM PRO įrenginio veikimą ir nenutrūkstamo paslaugų, vartotojo atsa-

komybė yra užtikrinti: (I) tinkamą gaminio montavimą, ir (II) nuolatinį interneto ir/ar GSM ryšio bei elektros tiekimą. Iškilus keblu-
mams gaminio montavimo ar tolimesnio naudojimo metu, susisiekitė su įgaliotu ELDES, UAB platintoju arba atstovu, esančiu Jūsų
šalyje/regione. Daugiau informacijos rasite www.eldesalarms.com

GARANTINĖS PROCEDŪROS

Garantinės ir pogarantinės priežiūros paslaugos suteikiamos susisiekus su sistemos integratoriumi/įgaliotu atstovu/ mažmen-
inės prekybos atstovu/pardavėju arba platintoju, iš kurio buvo įsigytas šis produktas. Užsakant šią paslaugą turi būti pateikti
pirkimo įrodantys dokumentai ir gaminio serijos numeris. Gedimų turinį gaminį privaloma grąžinti griežtai jo pirkimo maršrutu.
Siekiant išvengti grąžinamo gaminio pažeidimų, galinčių nutikti transportavimo metu, pirkėjas privalo tinkamai supakuoti gaminį.

GAMINTOJO SUTEIKIAMA GARANTIJA

ELDES, UAB gaminiams suteikiamas ribotos trukmės garantinis laikotarpis, taikomas tik fiziniams arba juridiniams asmeniui, įsigijusiam
gaminį iš ELDES, UAB ar įgalioto platintojo ar atstovo, ir tik įvykus sistemos gedimui arba išsyrškėjus sistemos komponentų defektui tin-
kamai naudojantis sistema dvidešimt keturių (24) mėnesių trukmės laikotarpiu, įsigaliojančiu nuo gaminio išsiuntimo datos (garantinis
laikotarpis). Garantiniai įsipareigojimai netaikomi eikvojamiems komponentams (energijos elementams ir/ar baterijoms), laikikliams ir
korpusams. Garantija taikoma tik jei sistema buvo naudojama pagal paskirtį, laikantis visų vartotojo vadove pateiktų instrukcijų, techni-
nėse specifikacijose nurodytų sąlygų ir maksimalių leistinų reikšmių. Garantija netaikoma, jei sistema buvo paveikta mechanškai, che-
minių medžiagų, drėgmės, korozijos, skysčių, ekstremalių aplinkos veiksnių ar kitokių „force majeure“ veiksnių. Atsiradus aparatinės
įrangos gedimui ir pateikus galiojančią parašiką garantinio laikotarpio metu, ELDES, UAB savo nuožūra (a) nemokamai pašalins aparati-
nės įrangos gedimą, naudodama naujas ar restauruotas keičiamas dalis, arba (b) pakeis gaminį nauju gaminiu ar gaminiu, pagamintu
iš naujų arba tinkamų eksploatuoti naudotų dalių, esančių bent funkcionaliai lygiaverčių originaliam gaminiui, arba (c) grąžins pinigų
sumą, atitinkančią produkto dydžio kainą.

ATSAKOMYBĖS RIBOJIMAS

Pirkėjas sutinka, kad sistema sumažina gaisro, plėšimo, vagystės ar kita riziką, tačiau tai nėra draudimas ar garantija, kad paminėti
veiksniai neįvyks. ELDES, UAB nepriima jokios atsakomybės už asmenų sužeidimą, nuosavybės ir/ar turto praradimo ar sunaikinimo
atvejus. ELDES, UAB nepriima jokios atsakomybės už tiesioginę/netiesioginę žalą ar nuostolius, taip pat negautas pajamas, naudo-
jantis sistema, įskaitant atvejus, kai žala patiriama dėl minėtųjų rizikos veiksnių bei kai dėl gedimo ar sutrikimo vartotojas nėra laiku
informuojamas apie iškilusį pavojų. ELDES, UAB atsakomybė, kiek tai leidžia galiojantys įstatymai, neviršija produkto įsigijimo kainos.

VARTOTOJŲ APSAUGOS ĮSTATYMAI

VARTOTOJAMS, KURIEMS TAIKOMI VARTOTOJŲ APSAUGOS TEISĖS AKTAI ARBA REGLAMENTAI JŲ PIRKIMO ŠALYJE ARBA, JEI SKIRIASI, GY-
VENAMOJOJE ŠALYJE, **ŠIOS GARANTIJOS SUTEIKIAMI PRIVALUMAI PAPILDO VISAS TEISES IR PATAISAS, APIBŪŽIJAMAS
VARTOTOJŲ APSAUGOS TEISĖS AKTUOSE IR REGLAMENTUOSE.** Ši garantija suteikia tam tikras juridines teises bei galimai kitas
teises, kurios skiriasi priklausomai nuo šalies, valstijos ar provincijos.

Copyright © “ELDES, UAB”, 2017. Visos teisės saugomos

Draudžiama kopijuoti, kaupti ar perduoti šiame dokumente esančią informaciją tretiesiems asmenims, taip pat bet kokią doku-
mento dalį be išankstinio raštiško ELDES, UAB sutikimo. ELDES, UAB pasilieka teisė be išankstinio įspėjimo tobulinti ar keisti bet
kuriuos dokumente minėtus gaminius, taip pat patį dokumentą. ELDES, UAB deklaruoja, kad GSM apsaugos sistema PITBULL
ALARM PRO atitinka esminius reikalavimus ir kitas 1999/5/EC direktyvos nuostatas. Jos atitikties deklaracija galima rasti www.eldesalarms.com



ЗАЩИТА ВАШЕГО ДОМА И ИМУЩЕСТВА ПРИ ПОМОЩИ ОХРАННОЙ СИСТЕМЫ PITBULL ALARM PRO

Дорогой Покупатель,

благодарим за выбор и покупку охранной системы PITBULL ALARM PRO для защиты вашего имущества. Ваше решение обеспечит надежную защиту на протяжении многих лет, так как все продукты ELDES изготовлены в соответствии с высочайшими стандартами. Мы уверены, что вы будете полностью удовлетворены вашим приобретением. Однако, в маловероятном случае, если появились какие либо проблемы, пожалуйста, обратитесь к дилеру, у которого вы приобрели вашу охранную систему.

ELDES, UAB

www.eldesalarms.com

Где и как использовать охранную систему

ВНИМАНИЕ! Чтобы ваша проводная / беспроводная сирена работала должным образом (т.е. чтобы сирена звучала в случае тревоги) вы ДОЛЖНЫ ввести первый номер телефона пользователя в первой строке Основного меню (используя программное обеспечение для конфигурации устройств Eldes или при помощи телефонного звонка). Номер телефона ДОЛЖЕН быть введен, даже если SIM-карта не используется (т.е. не вставлена в устройство)!

ВНИМАНИЕ: Система **НЕ совместима** с SIM картами 3G типа. Система поддерживает **только** SIM карты 2G/GSM типа и 3G SIM карты со вложенным профилем 2G/GSM. Для более подробной информации, пожалуйста, свяжитесь с вашим оператором связи .

PITBULL ALARM PRO удобная и простая в использовании, дистанционно контролируемая охранная система для квартир, коттеджей, загородных домов, гаражей и других зданий. Система использует внутреннюю SIM карту (не поставляется ELDES), инфракрасный сенсор и сообщается с вашим сотовым телефоном. При помощи PITBULL ALARM PRO вы можете:

- Охранять ваше имущество находясь вдали от дома
- Прослушать охраняемое помещение в случае тревоги
- Бесплатно включать и отключать систему из любой точки мира
- Получать информационные SMS сообщения о состоянии охранной системы
- Записать до 10 телефонных номеров в список авторизованных пользователей, получающих сообщения о состоянии системы и/или тревогах
- Получать SMS сообщения об изменениях в температуре окружающей среды датчика

Также, охранная система PITBULL ALARM PRO имеет в наличии встроенный беспроводной модуль для расширения возможностей системы. При помощи беспроводного модуля, в систему можно запрограммировать другие беспроводные устройства ELDES.

СОСТАВ УПАКОВКИ:

Элемент	Количество	Элемент	Количество
Система PITBULL ALARM PRO	1	Винты	2
Источник питания	1	Шурупы	2
Руководство пользователя	1	Гайки	2
Mini USB кабель	1	5,6kΩ резистор	1
Резервная батарея	1		

Не включено: Вам придется приобрести SMS карту –НЕ рекомендуется использовать SIM карту с предоплатой.



Перед началом пользования обязательно прочитайте руководство пользователя, которое вы найдете на странице: <https://www.eldesalarms.com/>
В руководстве вы найдете информацию по быстрой и простой установке и эксплуатации PITBULL ALARM PRO.

ТЕХНИЧЕСКИЕ ДАННЫЕ

Источник питания.....	11-15В 500мА макс.
Ток, используемый в неактивном состоянии.....	до 50мА
Напряжение и мощность резервной батареи.....	8.4В; 350мАч
Тип резервной батареи.....	Ni-Mh
Тип карты SIM.....	Nano-SIM
Частота GSM модема.....	850/900/1800/1900 МГц
Габариты.....	124x67x58мм
Диапазон рабочих температуры.....	-10...+40 °С
Влажность.....	0-90% RH @ 0... +40 °С (неконденсирующаяся)
Продолжительность работы резервной батареи.....	до 24 часов*
Сектор охвата зоны детектирования.....	90°
Максимальное расстояние детекции движения.....	10 метров
Беспроводной диапазон.....	ISM868
Расстояние беспроводной связи.....	до 3000м в открытых местах
Максимальное число беспроводных устройств.....	16
Режимы связи.....	SMS, Голосовые звонки, GPRS сеть
Поддерживаемые протоколы.....	Ademco Contact ID, EGR100, Kronos, Cortex SMS
BELL+: максимально коммутируемые значения выхода сирены.....	Ток - 150мА макс.; напряжение - 15В (PITBULL ALARM PRO с внешним источником питания) / 7В (PITBULL ALARM PRO резервная батарея)

* - При отключенном ELDES Cloud Services; при отключенном беспроводном модуле приемника-передатчика

ПОШАГОВАЯ УСТАНОВКА

ОБЗОР

В данном разделе описывается быстрая установка PITBULL ALARM PRO в 7 простых шагах.

1. Снимите лицевую часть корпуса устройства.

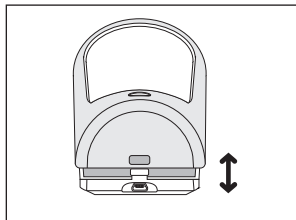
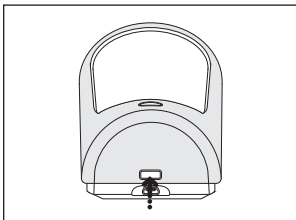

2. Вставьте SIM карту в гнездо таким образом, чтобы контакты SIM карты были направлены вниз. Закройте корпус устройства.

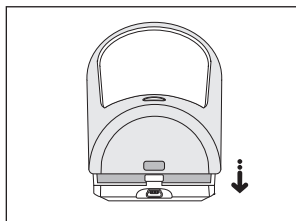
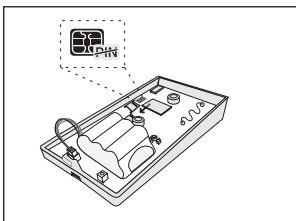

3. Подключите провод питания к устройству и включите питание в розетку.

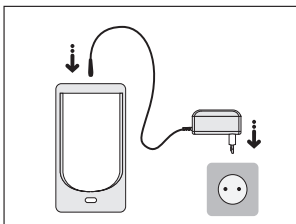

4. Подождите 1 минуту, пока система стартует. Затем позвоните на телефонный номер SIM карты системы со своего мобильного телефона, и подождите пока устройство автоматически отклонит звонок. Устройство ответит вам SMS сообщением, подтверждающим, что ваш телефонный номер успешно сохранен в памяти устройства.

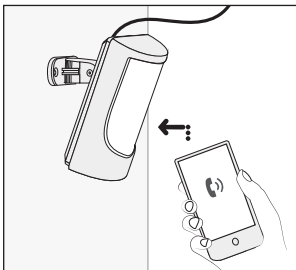

5. Наберите следующее сообщение при помощи вашего мобильного телефона: **XXXX PSW YYYY** (замените **YYYY** на любую 4-значную комбинацию цифр). Результат должен выглядеть примерно так: **0000 PSW 2568**. Теперь отправьте данное сообщение на телефонный номер вашего устройства и дождитесь ответа, подтверждающего, что пароль SMS успешно заменен.

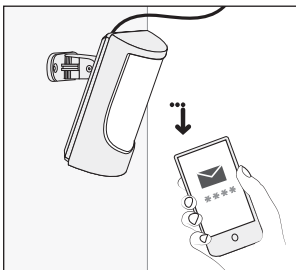

6. Ваша система готова к постановке и снятию с охраны. Перед постановкой системы на охрану, убедитесь в том, что вы не находитесь напротив устройства.



7. Чтобы поставить вашу систему на охрану, позвоните на телефонный номер SIM карты устройства и дождитесь пока система автоматически отклонит звонок после 3 гудков. Это означает, что система успешно встала на охрану. Чтобы снять вашу систему с охраны, позвоните на телефонный номер SIM карты устройства и дождитесь пока система автоматически отклонит звонок после 1 гудка. Это означает, что система успешно снята с охраны. В обоих случаях, пользователь получит SMS сообщение, подтверждающее успешную постановку/снятие системы с охраны.

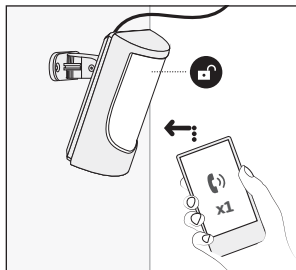
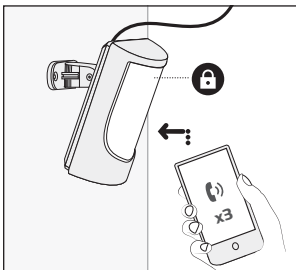

ИНСТРУКЦИЯ ПО БЕЗОПАСНОСТИ

Чтобы гарантировать Вашу безопасность и безопасность окружающих, прочитайте эти правила, а также соблюдайте все спецификации прибора и инструкцию по монтажу, указанные в этом руководстве:

- НЕ МОНТИРУЙТЕ систему там, где она может создать помехи или угрозу, например, возле мед. приборов и аппаратуры.
- Система PITBULL ALARM PRO имеет встроенный радиопередатчик, работающий в сетях GSM 850/GSM 900/GSM 1800/GSM 1900.
- НЕ ИСПОЛЪЗУЙТЕ систему в местах, где может произойти взрыв.
- Система НЕ ЗАЩИЩЕНА от влаги, химических и механических воздействий.
- НЕ РЕМОНТИРУЙТЕ систему сами. Любой ремонт системы должен проводить только квалифицированными специалист.



В комплектацию PITBULL ALARM PRO входит уникальный источник питания, чтобы устройство можно было тут же подключить. Источник питания предназначен для использования в помещении и подключается к стандартной Euro 2-pin или UK 3-pin розетке (в зависимости от версии приобретенного Вами устройства). Автоматическая защита должна сработать от короткого замыкания или избыточного тока.



Пожалуйста, используйте источник питания, прилагающийся к PITBULL ALARM PRO, так, как он соответствует требованиям стандарта EN 60950-1. Любое дополнительное устройство, связанное с системой PITBULL ALARM PRO, также должно соответствовать требованиям стандарта EN 60950-1.



Перед началом монтажных работ обязательно нужно отключить питание прибора. Запрещается прикасаться к прибору во время молнии. В случае пропажи основного питания, устройство оборудовано резервной батареей.



ВНИМАНИЕ: ПРИ ИСПОЛЬЗОВАНИИ НЕВЕРНОГО ТИПА БАТАРЕЙ МОЖЕТ ПРОИЗОЙТИ ВЗРЫВ. ИЗБАВЛЯЙТЕСЬ ОТ СТАРЫХ БАТАРЕЙ СОГЛАСНО ИНСТРУКЦИЯМ. СТРОГО СОБЛЮДАЙТЕ ПОЛЯРНОСТЬ ПРИ УСТАНОВКЕ БАТАРЕИ.



Полное отключение прибора производится при отключении внешнего двухполярного источника электропитания и отключения резервного аккумулятора. Нельзя заменять старый предохранитель другим типом, нежели установлен производителем. Тип предохранителя F1 модели - MINISMDC050F 0.5A; F2 модели - MINISMDC020F 0.2A.



Если для настройки параметров используется компьютер, он должен быть заземлен.



По директивам WEEE (касательно отходов электрического и электронного оборудования), знак перечеркнутого мусорного ящика с колесами обозначает, что изделие, неподходящее для употребления, надо сдавать на переработку отдельно от остального мусора. В целях безопасности людей и/или окружающей среды, данный продукт принадлежит переработке по установленным правилам. Дополнительную информацию о надлежащей переработке можно получить, обратившись к дистрибьютору или местному учреждению, ответственному за переработку мусора.

ПОЛЬЗОВАТЕЛЬСКИЕ УСЛОВИЯ

Следующие постановления и условия регламентируют использование устройства PITBULL ALARM PRO и содержат особо важную информацию об ограничениях в связи с использованием и предназначением товара, а также информацию об ограничениях ответственности производителя. Пожалуйста, внимательно прочтите постановления и условия. Подробную информацию вы найдете на странице www.eldesalarms.com

ТЕХНИЧЕСКАЯ ПОДДЕРЖКА

Для того, чтобы обеспечить длительную и надежную функциональность устройства PITBULL ALARM PRO, а также непре-

ривность предназначенных ему услуг, Пользователь несет ответственность за: (I) правильную установку изделия; (II) за постоянное электропитание. Если Вы столкнетесь с трудностями монтажа/ последующего использования системы, свяжитесь с дистрибьютором или поставщиком "ELDES, UAB" вашего региона/страны. Подробную информацию вы найдете на страничке www.eldesalarms.com

ГАРАНТИЙНЫЕ ПРОЦЕДУРЫ

Гарантийное и послегарантийное обслуживание можно получить, обратившись к системному интегратору, поставщику /розничному торговцу/представителю электронной розничной торговли или дистрибьютору, у которого покупатель приобрел товар. Для того, чтобы воспользоваться соответствующими услугами гарантийных процедур, покупатель обязан предоставить подтверждение факта покупки товара и его серийный номер. Возвращение поврежденного товара должно строго соответствовать пути его первоначального приобретения, а также покупатель должен упаковать товар надлежащим образом, во избежание дополнительного повреждения товара во время его транспортировки.

ГАРАНТИЙНЫЙ СРОК

"ELDES, UAB" предоставляет ограниченную гарантию своей продукции покупателям (субъекту или организации), который приобрел товар у официального дистрибьютора, розничного торговца или у самой компании "ELDES, UAB". Гарантия действительна только в случае неисправности устройства и его частей, при использовании в предусмотренной среде в течении 24 месяцев (Гарантийный срок) от даты доставки компанией "ELDES, UAB". В список гарантийных обязанностей не включены дополнительные материалы (составные части, требующие регулярной замены в работе системы - элементы питания (батареи)), держатели и корпуса. Гарантия действует в том случае, если система использовалась по назначению (придерживаясь всех указаний, описанных в руководстве по эксплуатации и в соответствии с указанными рабочими условиями). Гарантия недействительна, если система была повреждена механически, химически, от чрезмерной влаги, от жидкости, от коррозии, от экстремальной окружающей среды или других форс-мажорных обстоятельств. В случае повреждения аппаратного обеспечения и оповещения о данном происшествии в течение гарантийного срока, компания может по своему усмотрению (а) бесплатно предоставить ремонт аппаратного обеспечения, во время которого будут использованы новые или переработанные детали, либо (b) заменить испорченный продукт новым или изготовленным из новых/ пригодных к эксплуатации использованных деталей продуктом, который по крайней мере соответствует функциональности изначально приобретенного изделия, или же (c) возместит стоимость данного товара.

ОГРАНИЧЕНИЕ ОТВЕТСТВЕННОСТИ

Покупатель согласен, что система уменьшает риск пожара, ограбления и др. опасностей, но она не является гарантией того, что эти события не произойдут. "ELDES, UAB" не берёт на себя ответственность за прямой и непрямой вред или ущерб, а также за не полученный доход во время пользования системой. Помимо этого, "ELDES, UAB" также не берет ответственности за прямой или косвенный ущерб или повреждение, за недополученный доход, используемую систему, включая те случаи, когда ущерб исходит из вышеперечисленных опасностей, когда из-за поломки или неполадка пользователь не был своевременно осведомлен о возникшей опасности. В любом случае, "ELDES, UAB" несёт ответственность, на сколько это разрешает действующий закон, не превышающую стоимость приобретенного продукта.

ЗАКОН ЗАЩИТЫ ПРАВ ПОТРЕБИТЕЛЕЙ

ДЛЯ ПОТРЕБИТЕЛЕЙ, ПОДПАДАЮЩИХ ПОД ДЕЙСТВИЕ ЗАКОНА О ЗАЩИТЕ ПРАВ ПОТРЕБИТЕЛЕЙ ИЛИ ПРАВИЛ ПРОДАЖ В СТРАНЕ ПОКУПКИ ИЛИ В СТРАНЕ ПРОЖИВАНИЯ, ЕСЛИ ОНИ ОТЛИЧАЮТСЯ, **КОМПЕНСАЦИОННЫЕ ВЫПЛАТЫ, ПРЕДОСТАВЛЯЕМЫЕ ПО ЭТОЙ ГАРАНТИИ, ЯВЛЯЮТСЯ ДОПОЛНИТЕЛЬНЫМИ КО ВСЕМ ПРАВАМ И СРЕДСТВАМ ЮРИДИЧЕСКОЙ ЗАЩИТЫ, ПЕРЕДАВАЕМЫМ ПО ЗАКОНАМ И ПРАВИЛАМ ЗАЩИТЫ ПРАВ ПОТРЕБИТЕЛЕЙ.** Эта гарантия предоставляет вам определенные юридические права; вы можете также обладать другими правами, которые зависят от страны, штата и региона.

Copyright © "ELDES, UAB", 2017. Все права защищены.

Строго запрещается копировать и распространять информацию, находящуюся в этом документе, а также передавать ее третьим лицам без заранее согласованного письменного согласия, полученного от "ELDES, UAB". "ELDES, UAB" оставляет за собой право усовершенствовать или менять любые в документе описанные изделия, а также и сам документ без предварительного предупреждения. "ELDES, UAB" декларирует, что данная охраняемая GSM система PITBULL ALARM PRO соответствует основным требованиям директивы 1999/5/EC. Ее декларацию соответствия можно найти на страничке в Интернете: www.eldesalarms.com



PROTEGIENDO SU HOGAR Y PROPIEDAD CON EL SISTEMA DE ALARMA PITBULL ALARM PRO

Estimado consumidor,

Gracias por elegir comprar el sistema de alarma PITBULL ALARM PRO para proteger su propiedad. Su decisión la asegura una protección real durante muchos años dado que los productos ELDES han sido fabricados para alcanzar los estándares de calidad más altos. Estamos seguros de que quedará completamente satisfecho con su producto. Aún así, en el desafortunado caso de que experimente algún problema, por favor, contacte con su distribuidor.

ELDES, UAB
www.eldesalarms.com

Dónde y cómo utilizar el sistema de alarma

¡ATENCIÓN! Para hacer que su sirena cableada/inalámbrica funcione correctamente (por ejemplo, suene en caso de alarma), DEBE introducir un primer número de teléfono de usuario (usando el software de configuración Eldes o a través de llamada telefónica). El número de teléfono DEBE introducirse incluso si la tarjeta SIM no está en uso (por ejemplo, no se ha insertado en el dispositivo)!

¡ATENCIÓN! El sistema NO es compatible con tarjetas SIM 3G puras. Sólo con tarjetas SIM 2G/GSM y tarjetas SIM 3G con perfil 2G/GSM soportado. Para más detalles, por favor, contacte con su operador GSM.

PITBULL ALARM PRO es un sistema de seguridad de control remoto intuitivo para hogares, casas de campo, garajes y otros edificios. Utiliza una tarjeta SIM interna (no suministrada por ELDES) y un sensor de infrarrojo, se comunica con su teléfono móvil por lo que puede:

- Proteger su propiedad mientras está fuera de casa
- Escuchar lo que está ocurriendo en su propiedad siguiendo una alerta de seguridad
- Cambiar el sistema de activado a desactivado desde cualquier lugar en el mundo sin coste alguno
- Recibir mensajes de texto informándole del estado del sistema
- Incluir hasta 10 usuarios para recibir mensajes de estado del sistema y/o alertas de seguridad
- Recibir mensajes de texto informándole de la temperatura del área colindante

Además, el sistema PITBULL ALARM PRO tiene un módulo inalámbrico instalado para extender el sistema. El módulo inalámbrico le permite instalar un par de dispositivos inalámbricos ELDES en el sistema.

CONTENIDO DEL PAQUETE:

Artículo	Cantidad de artículos
Sistema PITBULL ALARM PRO	1
Fuente de alimentación	1
Manual de usuario	1
Cable miniUSB	1
Batería de seguridad	1

Artículo	Cantidad de artículos
Tornillos	2
Tornillos para madera	2
Tuercas	2
Resistencia 5,6kΩ	1

No incluido: Necesitará su propia tarjeta SIM, le recomendamos una tarjeta de contrato, si utiliza una de prepago puede quedarse sin saldo.



Por favor, lea el usuario antes de realizar cualquier operación con el sistema, lo encontrará al pagina:
<https://www.eldesalarms.com/>
El manual de usuario le mostrará cómo hacer funcionar el sistema PITBULL ALARM PRO de forma segura y sencilla.

ESPECIFICACIONES TÉCNICAS

Alimentación.....	11-15V --- 500mA máximo
Consumo en estado de descanso.....	hasta 50mA
Capacidad de voltaje de la batería de seguridad.....	8.4V; 350mAh
Tipo de batería de seguridad	Ni-Mh
El tipo de tarjeta SIM.....	Nano-SIM
Frecuencia del módem GSM.....	850/900/1800/1900 Mhz
Dimensiones.....	124x67x58mm (4.88x2.64x2.28in)
Rango de temperatura de uso	-10... +40 °C
Humedad	0-90% RH @ 0... +40°C (0-90% RH @ +32... +104°F)
Duración de la batería de seguridad	hasta 24 horas*
Ángulo de detección.....	90°
Rango máximo de detección de movimiento	10m (32.81ft)
Banda inalámbrica	ISM868
Rango de comunicación inalámbrico	hasta 3000m (492.13ft) en campo abierto
Número máximo de dispositivos inalámbricos	16
Comunicaciones	SMS, Llamadas de voz, GPRS
Protocolos soportados	Ademco Contact ID, EGR100, Kronos, Cortex SMS
BELL+: valores conmutados de salida de sirena.....	Consumo - 150mA máx.; voltaje - 15V (PITBULL ALARM PRO en fuente de alimentación externa) / 7V (PITBULL ALARM PRO en batería de seguridad)

* - con ELDES Cloud Services (Servicio Nube ELDES) deshabilitado; con el módulo inalámbrico transmisor - receptor deshabilitado

Componentes del sistema de seguridad PITBULL ALARM PRO

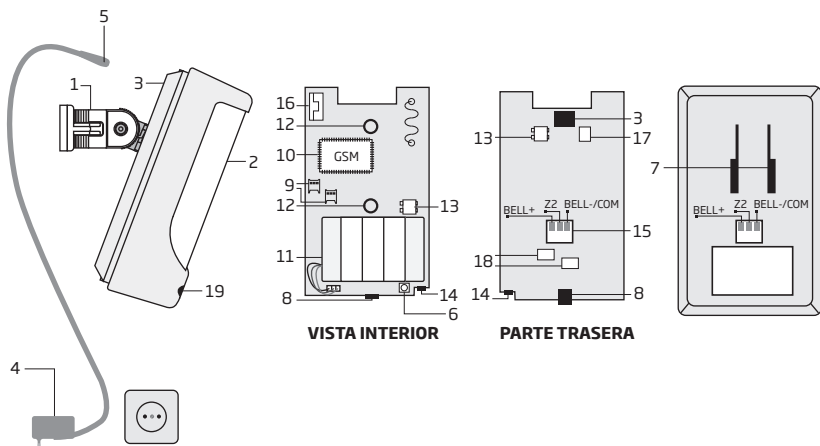

1. Soporte PITBULL ALARM PRO para fijar a la pared
2. Lente para detector de movimiento
3. Enchufe de alimentación
4. Fuente de alimentación AC/DC
5. Guía de conexión de fuente de alimentación
6. Botón Reset para reestablecer los parámetros por defecto
7. Soporta para fijar la unidad en su lugar
8. Conector Mini-USB que permite programarlo a través del PC
9. Soportes para las tarjetas Nano-SIM
10. Módulo GSM
11. Batería de seguridad en caso de que la fuente de alimentación principal falle
12. Detector de movimiento para notar a posibles intrusos
13. Botón TAMPER para alertar si alguien interfiere en la unidad
14. Micrófono para permitirle escuchar a través de su teléfono móvil si ha ocurrido algún incidente
15. Zona cableada para sensores cableados y salida para sirena o indicador de conexión
16. Antena GSM instalada
17. Modelo Fuse F1 - MINISMDC050F 0.5A
18. Modelo Fuse F2 - MINISMDC020F 0.2A
19. Indicador LED

Conector	Descripción
BELL- / COM	Terminal de salida negativa de sirena / terminal de salida / terminal común de vuelta
Z2	Terminal de zona de seguridad
BELL+	Terminal positivo de salida de sirena

GUÍA DE INICIO DE 7 PASOS

RESUMEN

Esta sección le indica como instalar el sistema PITBULL ALARM PRO rápidamente siguiendo instrucciones básicas consistentes en sólo 7 pasos.

1. Quite la carcasa frontal del dispositivo.

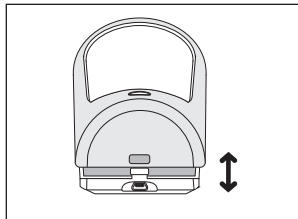
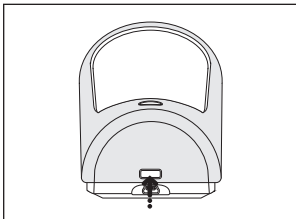

2. Inserte la tarjeta SIM con el PIN deshabilitado en el interior del soporte. Asegúrese de que los contactos dorados están hacia abajo. Cierre la carcasa frontal.

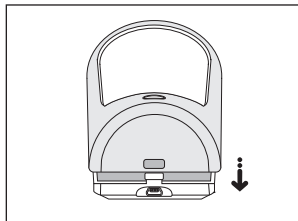
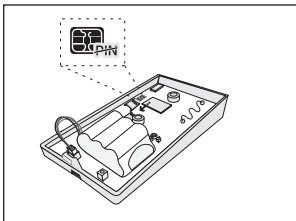

3. Enchufe el conector de la fuente de alimentación al dispositivo e inserte el enchufe en el conector principal.

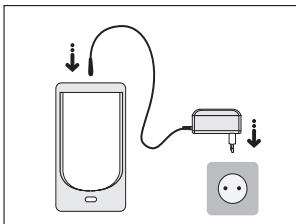

4. Espere un minuto hasta que el dispositivo se inicie. Después utilice su teléfono móvil para marcar el número de teléfono de la tarjeta SIM insertada en el dispositivo y espere hasta que la llamada sea contestada automáticamente por el dispositivo. El dispositivo responderá vía SMS confirmando que la llamada ha sido almacenada correctamente en la memoria del dispositivo.

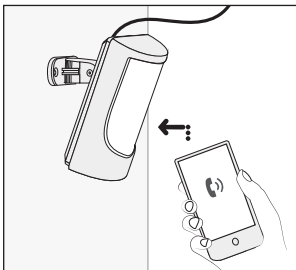

5. Genere un SMS desde su teléfono móvil con el siguiente texto: **XXXX PSW YYYY** (reemplace **YYYY** por cualquier combinación numérica de 4 dígitos). El resultado deberá ser algo como esto: **0000 PSW 2583**. Ahora envíe este SMS al número de su dispositivo y espere a recibir la confirmación de que la contraseña SMS ha sido cambiada correctamente.

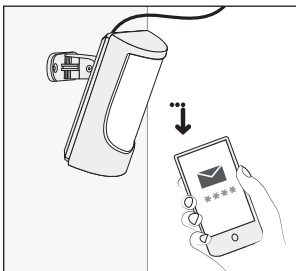

6. Su sistema ahora está listo para ser armado y desarmado. Antes de armar el sistema, asegúrese de que no está frente al dispositivo.



7. Para armar su sistema marque el número de la tarjeta SIM del dispositivo y espere hasta que suene tres veces y después cuelgue la llamada. Esto significa que el sistema está ahora armado correctamente. Para desarmar el sistema, llame a la tarjeta SIM y espere hasta que suene una vez, después cuelgue. El sistema está ahora correctamente desarmado. En ambos casos asegúrese de esperar hasta que el sistema cuelgue automáticamente la llamada. De nuevo, en ambos casos, el usuario recibirá un mensaje corto SMS confirmando el correcto armado / desarmado del sistema.

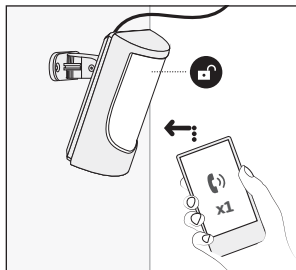
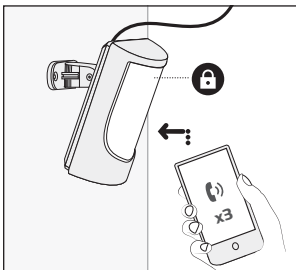

INSTRUCCIONES DE SEGURIDAD

Por favor, lea y siga esta guía de normas de seguridad para usted mismo y para otros:

- NO use el sistema donde pueda interferir con otros dispositivos - como dispositivos médicos
- Los transceptores de radio del sistema de alarma operan en las bandas GSM850, GSM900, GSM1800 y GSM1900
- NO use el sistema en ambientes dañinos
- NO exponga el sistema a altos niveles de humedad, ambientes químicos o impactos mecánicos
- NO trate de reparar el sistema por sí mismo - cualquier reparación debe efectuarse desde un servicio técnico cualificado.



PITBULL ALARM PRO viene con su propia fuente de alimentación. La fuente no está pensada para uso en exterior, por ejemplo, debe usarla en el interior de un edificio y la fuente de alimentación debe estar enchufada en un enchufe estándar EURO de 2 pines o en un enchufe UK de 3 pines (dependiendo de la versión que haya comprado). El circuito principal debe estar protegido contra corto-circuitos o contra subidas de tensión.



Por favor, utilice la fuente de alimentación que viene con el equipo, que cumple el estándar EN 60950-1. Cualquier dispositivo adicional conectado al sistema, como un ordenador, debe estar alimentado con una fuente de alimentación que cumpla ese estándar.



Desconecte la alimentación principal antes de instalar. Nunca instale o realice labores de mantenimiento en tiempo tormentoso. El conector eléctrico que alimente el dispositivo debe ser accesible. En caso de corte de corriente, el sistema será alimentado por la batería de seguridad.



PRECAUCIÓN: PUEDE HABER RIESGO DE EXPLOSIÓN SI ÉSTA ES SUSTITUIDA POR UN TIPO NO VÁLIDO. DESECHE LAS BATERÍA USADAS ACORDE A LAS INSTRUCCIONES. TENGA CUIDADO CUANDO CONECTE LOS TERMINALES POSITIVO Y NEGATIVO.



Para apagar el sistema, desenchufe la fuente de alimentación externa y desconecte la batería primero quitando la carcasa frontal del dispositivo. Un fusible quemado no puede ser reemplazado por el usuario. El fusible nuevo debe coincidir con el tipo que indica el fabricante (modelo de fusible F1 - MINISMDC050F 0.5 A; Modelo de fusible F2 - MINISMDC020F 0.2 A).



Si usa un ordenador para realizar la configuración, debe estar conectado a tierra.



El WEEE (Desecho de Equipamiento Electrónico y Eléctrico) de este producto o su documentación indica que el producto no debe ser desechado con residuos comunes. Para prevenir posibles daños a la salud humana y/o al medio ambiente, debe ser desechado en un lugar apropiado (punto limpio). Para más información de cómo deshacerse de este producto correctamente, contacte con su proveedor o con la autoridad local de su área.

TÉRMINOS DE USO

Los siguientes términos y condiciones de uso del sistema de alarma PITBULL ALARM PRO contienen información importante sobre las limitaciones relativas al uso y las funciones del producto, así como información sobre las limitaciones de responsabilidad del fabricante. Por favor, lea atentamente estos términos y condiciones. Para más información sobre su producto, por favor visite www.eldesalarms.com

SOPORTE TÉCNICO

Para asegurar un funcionamiento continuo y adecuado sistema de alarma PITBULL ALARM PRO y un servicio ininterrumpido, es responsabilidad del usuario asegurarse de que: (I) el producto está correctamente instalado y (II) hay alimentación constante (las baterías bajas han de reemplazarse a tiempo. Si experimenta dificultades durante la instalación o uso subsecuente del sistema, debe contactar con el distribuidor autorizado de productos ELDES en su país / región. Para más información vaya a www.eldesalarms.com

PROCEDIMIENTO DE GARANTÍA

El servicio dentro y fuera de garantía debe obtenerse mediante el contacto con el sistema integrador/comerciante/minorista o distribuidor donde fue adquirido el producto. Cuando solicite el servicio, ha de proporcionar el justificante de compra y el número de serie. La devolución del dispositivo debe realizarse estrictamente por la misma vía en la que se realizó la compra, el cliente deberá empaquetar el producto correctamente para prevenir daños de transporte.

GARANTÍA DEL FABRICANTE

“ELDES, UAB” proporciona una garantía limitada para sus productos sólo a la persona o entidad que originalmente compró el producto a “ELDES, UAB” o a su distribuidor autorizado o minoristas y sólo en caso de defectos de fabricación y materiales bajo un uso normal del sistema por un periodo de veinticuatro (24) meses desde la fecha de salida desde “ELDES, UAB” (Periodo de Garantía). Las obligaciones de garantía no cubren accesorios (alimentadores y/o baterías), soportes y carcacas. La garantía sólo será válida si el producto se ha usado para lo que fue creado, siguiendo las guías contenidas en este manual y en concordancia con las condiciones de uso especificadas. La garantía será violada si el sistema ha sido expuesto a impactos, químicos, altos niveles de humedad, fluidos, ambientes corrosivos y peligrosos o factores de fuerza mayor. Si aparece un daño de hardware y se recibe una reclamación válida dentro del Periodo de Garantía, “ELDES, UAB” bajo su propio criterio podrá (a) reparar el defecto de hardware sin cargo o (b) cambiar el producto por uno nuevo con funciones equivalentes al producto original o (c) devolver el valor del producto.

RESPONSABILIDAD LIMITADA

El comprador debe ser consciente de que el sistema reduce el riesgo de robo, urto u otros daños pero no garantiza total protección contra estos eventos. “ELDES, UAB” no asumirá ninguna responsabilidad ya sea personal o de propiedad, ni repondrá las pérdidas mientras usa el sistema. “ELDES, UAB” tampoco tendrá responsabilidad sobre daños directos, indirectos o pérdidas, así como sobre entradas no recibidas cuando usa el sistema, incluyendo carcacas, cuando los daños son causados por los daños mencionados, cuando por causas de rotura o malfuncionamiento el usuario no es informado a tiempo sobre el riesgo que está sufriendo. En cualquier caso, la responsabilidad de “ELDES, UAB”, según indica la ley, no excederá del precio de adquisición del producto.

LEYES DE PROTECCIÓN DE CONSUMIDOR

PARA LOS CONSUMIDORES QUE ESTÁN CUBIERTOS POR LA LEY DE PROTECCIÓN DEL CONSUMIDOR O REGULACIÓN EN CUALQUIER PAÍS RELATIVA A COMPRAS O, SI ES DIFERENTE, SU PAÍS DE RESIDENCIA, **LOS BENEFICIOS CONTENIDOS POR ESTA GARANTÍA SON ADICIONALES A TODOS LOS DERECHOS Y MEDIDAS DE AMPARO PARA LAS REGULACIONES Y LEYES DE PROTECCIÓN AL CONSUMIDOR.** Esta garantía garantiza sus derechos legales específicos y también tendrá otros derechos que pueden variar según el país, estado o provincia.

Copyright © “ELDES, UAB”, 2017. Todos los derechos reservados.

No está permitido copiar y distribuir la información contenida en este documento o pasársela a una tercera partida sin la autorización por escrito de “ELDES, UAB”: “ELDES UAB” se reserva el derecho de actualizar o modificar este documento y/o los productos relacionados sin noticia previa. Aquí, “ELDES, UAB” declara que el sistema de alarma PITBULL ALARM PRO cumple con los requisitos esenciales y otras provisiones relevantes de la Directiva 1999/EC. La declaración de conformidad puede ser consultada en www.eldesalarms.com



PROTEZIONE DELL'ABITAZIONE E DELLA PROPRIETÀ CON IL SISTEMA D'ALLARME PITBULL ALARM PRO

Gentile cliente,

Grazie per aver scelto di acquistare il sistema per proteggere la vostra proprietà. La vostra decisione riflessiva assicurerà una protezione affidabile per molti anni come tutti i prodotti sono realizzati per soddisfare gli standard più elevati. Siamo sicuri che sarete completamente soddisfatti del vostro prodotto. Tuttavia, nel caso improbabile che si verifica un problema, si prega di contattare il rivenditore presso il quale è stato effettuato l'acquisto.

ELDES, UAB
www.eldesalarms.com

Dove e come usare il sistema d'allarme

ATTENZIONE! Per far funzionare correttamente la sirena cablata o wireless (cioè suoni in caso di allarme), è necessario inserire nella configurazione della centrale il primo numero telefonico utente (utilizzando il software di configurazione Eldes o tramite una chiamata telefonica). Il numero di telefono DEVE essere inserito anche se non è in uso la scheda SIM (cioè non inserita è nel combinatore della centrale)!

ATTENZIONE! Il sistema NON è compatibile con schede SIM unicamente 3G. Sono supportate solo le schede SIM 2G / GSM e le schede 3G SIM con profilo 2G / GSM abilitato. Per ulteriori informazioni, contattare l'operatore telefonico

PITBULL ALARM PRO è un sistema di sicurezza conveniente e facile da usare per il controllo a distanza di abitazioni, cottage, ville di campagna, garage e altri fabbricati. Il sistema utilizza una scheda SIM (non fornita da ELDES) e un sensore a raggi infrarossi; comunica con il cellulare dell'utente che quindi potrà:

- Proteggere la proprietà in caso d'assenza da casa.
- Ascoltare ciò che accade nella sua proprietà a seguito di un allarme.
- Inserire/Disinserire il sistema (ON/OFF) con una telefonata gratuita da qualsiasi parte del mondo.
- Ricevere messaggi di testo SMS con aggiornamenti sullo stato del sistema.
- Includere fino a un massimo di 10 utenti per ricevere i messaggi sullo stato del sistema e/o i messaggi d'allarme.
- Ricevere messaggi di testo con la segnalazione della temperatura dell'area circostante

In aggiunta, il sistema PITBULL ALARM PRO incorpora un modulo senza fili per ampliare le capacità del sistema. Il modulo senza fili consente di accoppiare al sistema dispositivi ELDES senza fili.

CONTENUTO DELLA CONFEZIONE:

Descrizione	Quantità	Descrizione	Quantità
Sistema PITBULL ALARM PRO.....	1	Viti	2
Alimentatore	1	Viti per legno	2
Manuale	1	Noce	2
Cavetti mini USB	1	Resistenza da 5,6kΩ	1
Batteria di backup	1		

Non compreso: Si raccomanda un contratto di telefonia cellulare e di non utilizzare schede SIM prepagate.



Si prega di leggere il manuale prima di utilizzare il sistema, si può trovare sul sito:

<https://www.eldesalarms.com>

Il manuale dell'utente illustra come installare e utilizzare facilmente e in sicurezza il sistema PITBULL ALARM PRO.

SPECIFICHE TECNICHE

Tensione dell'alimentazione	11 ÷ 15 VCC 500mA max.
Assorbimento di corrente a riposo	Fino a 50 mA
Voltaggio e capacità della batteria di backup.....	8,4 V; 350 mA/h
Tipo della batteria di backup	Ni-Mh
il tipo di scheda SIM	Nano-SIM
Frequenza del modem GSM.....	850/900/1800/1900 Mhz
Dimensioni	124x67x58mm
Temperatura di funzionamento	Da -10° a +40°C
Umidità	da 0 a 90% di umidità relativa fra 0° e +40°C
Tempo di funzionamento con la batteria di backup.....	fino a 24 ore (*)
Angolo di rilevamento	90°
Distanza massima di rilevamento del movimento	10m
Banda radio	ISM868
Portata radio	fino a 3000 m all'aperto
Numero massimo di dispositivi senza fili	16
Comunicazioni	SMS, chiamata vocale, rete GPRS
Protocolli supportati.....	Ademco Contact ID, EGR100, Kronos, Cortex SMS
Valori di commutazione della sirena (BELL+)	Corrente 150 mA; voltaggio 15 V (con alimentazione esterna) / 7 V (dalla batteria di backup dell' PITBULL ALARM PRO)

* - Con i servizi ELDES CLOUD disabilitati e con il modulo ricetrasmittente disabilitato

Componenti del sistema di sicurezza PITBULL ALARM PRO

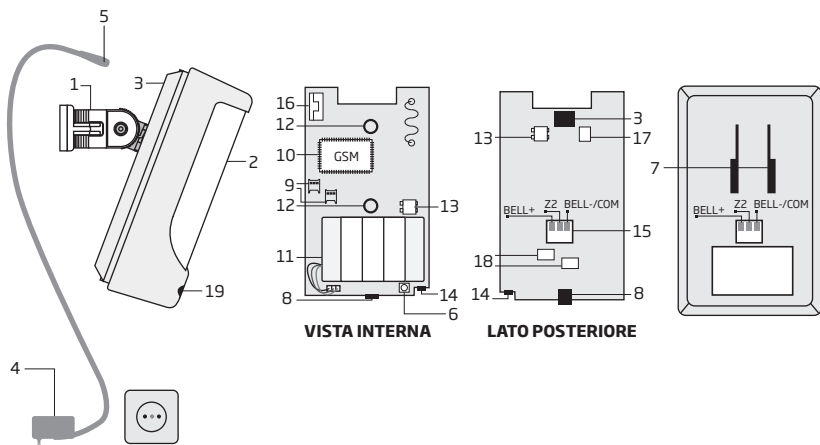

1. Supporto dell' PITBULL ALARM PRO per il fissaggio a parete
2. Lente del sensore di movimento e LED
3. Zoccolo per l'alimentazione
4. Alimentatore CA/CC
5. Cavo d'alimentazione
6. Pulsante di reset per ripristinare i parametri originali
7. Supporto per fissare la posizione del dispositivo
8. Connettore mini USB per la programmazione da PC
9. Supporto schede Nano-SIM
10. Modulo GSM
11. Batteria di backup in caso di black-out dell'alimentazione dalla rete
12. Rivelatore di movimento per sentire possibili intrusioni
13. Interruttore anti-manomissione (TAMPER) per informare l'utente di eventuali manipolazioni del dispositivo
14. Microfono che consente d'ascoltare dal proprio telefono cellulare ciò che accade nell'area protetta
15. Zona cablata per collegare un sensore e uscita per la sirena o connessione a un indicatore
16. Antenna GSM incorporata
17. Fusibile F1 - MINISMDC050F 0.5A
18. Fusibile F2 - MINISMDC020F 0.2A
19. Indicatore LED

Connettore	Descrizione
BELL- / COM	Terminale negativo dell'uscita della sirena / terminale d'uscita / terminale comune di ritorno
Z2	Terminale della zona di sicurezza
BELL+	Terminale positivo dell'uscita della sirena

GUIDA ALL'AVVIAMENTO IN SETTE PASSI

PANORAMICA

Questa sezione spiega come installare rapidamente il sistema PITBULL ALARM PRO seguendo le istruzioni di base che si riassumono in soli sette punti.

1. Rimuovere il coperchio anteriore del dispositivo.

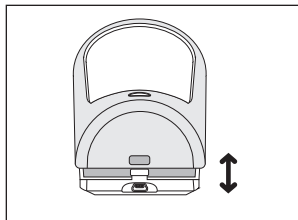
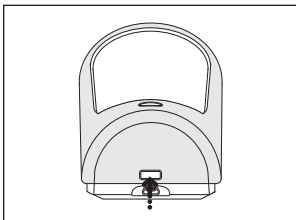

2. Inserire nel supporto la scheda SIM richiesta con il codice PIN disabilitato. Accertare che i contatti dorati siano rivolti in basso. Rimontare il coperchio del dispositivo.

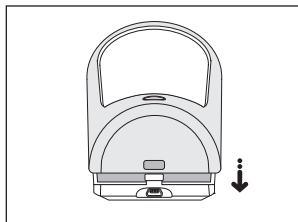
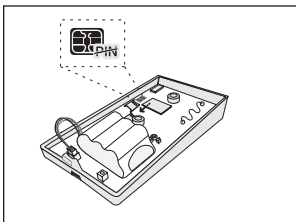

3. Collegare il cavo d'alimentazione al dispositivo e inserire la spina nella presa di rete.

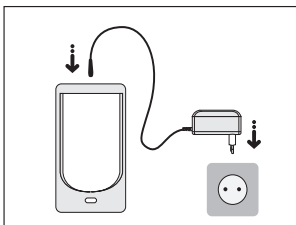

4. Attendere per 1 minuto che il dispositivo si avvii. Poi, usando il telefono cellulare, digitare il numero della SIM inserita nel dispositivo e attendere finché la chiamata telefonica sia automaticamente respinta dal dispositivo. Il dispositivo risponderà con un messaggio di testo SMS per confermare che il numero telefonico dell'utente è stato registrato con successo nella memoria del dispositivo stesso.

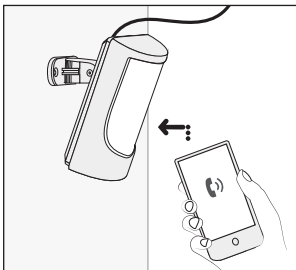

5. Usando il telefono cellulare digitare un messaggio SMS che contenga il testo seguente: **XXXX PSW YYYY** (Sostituire **YYYY** con una qualsiasi combinazione di 4 cifre). Il risultato dovrebbe apparire qualcosa di simile a questo: **0000PSW 2583**. Ora inviare questo messaggio di testo al proprio numero telefonico e attendere una risposta di conferma che la password SMS è stata cambiata con successo.

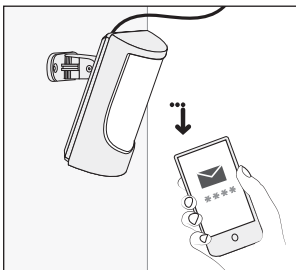

6. Ora il sistema è pronto per essere inserito e disinserito. Prima di inserire il sistema assicurarsi di non essere all'interno dell'area protetta dal dispositivo.



7. Per inserire il sistema, digitare il numero telefonico della scheda SIM del dispositivo e attendere che suoni tre volte prima che la chiamata sia rifiutata. Ciò significa che ora il sistema è stato inserito con successo. Per disinserire il sistema digitare il numero telefonico della scheda SIM del dispositivo e attendere che suoni una volta prima che la chiamata sia rifiutata. Ora il sistema è stato disinserito con successo. In entrambi i casi accertarsi di attendere che il sistema rifiuti automaticamente la chiamata. E ancora, in entrambi i casi, l'utente riceverà un breve messaggio di testo SMS ogni volta che il sistema sarà stato inserito o disinserito con successo.

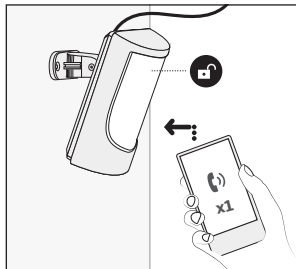
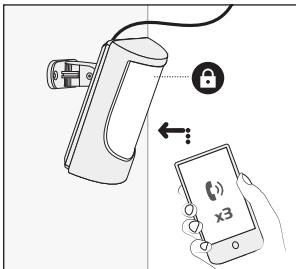

LE ISTRUZIONI DI SICUREZZA

Leggere e osservare queste norme per la sicurezza propria e del personale:

- NON usare il sistema quando possa interferire con altri dispositivi - come apparecchi medicali
- Il radiotrasmettitore del sistema opera nelle bande GSM 850, 900, 1800 e 1900.
- NON usare il sistema in ambienti pericolosi
- NON esporre il sistema a umidità elevata, prodotti chimici o impatti meccanici
- NON tentare di riparare personalmente il sistema



PITBULL ALARM PRO è fornito con il proprio alimentatore e quindi si può collegarlo immediatamente alla rete. Il dispositivo non è progettato per l'uso all'aperto, dovrà quindi essere usato all'interno di un fabbricato e la spina dell'alimentatore re inserita in una presa standard Euro 2 o UK 3 (a seconda del modello acquistato). Il circuito di rete dovrà essere protetto da cortocircuiti o sovracorrenti.



Usare l'alimentatore fornito con il sistema d'allarme PITBULL ALARM PRO; l'alimentatore corrisponde alle specifiche della norma EN 60950-1. Eventuali apparecchi ausiliari collegati al sistema (computer) dovranno essere alimentati con un dispositivo corrispondente alle specifiche della norma EN 60950-1.



Scollegare dalla rete elettrica prima di procedere all'installazione. Non installare e non procedere mai a lavori di manutenzione in condizioni atmosferiche temporalesche. La presa elettrica in cui è inserita la spina dell'alimentatore deve essere facilmente raggiungibile. In caso di blackout della rete elettrica il sistema è alimentato da una batteria di backup.



ATTENZIONE: RISCHIO DI ESPLOSIONE SE LA BATTERIA È SOSTITUITA CON UN'ALTRA DI UN MODELLO DIVERSO. SMALTIRE LE BATTERIE USATE SECONDO LE ISTRUZIONI. RISPETTARE LA POLARITA' DEI TERMINALI POSITIVO E NEGATIVO QUANDO S'INSERISCONO LE BATTERIE.



Per spegnere l'PITBULL ALARM PRO, sfilare la spina dell'alimentatore dalla presa di rete e togliere le batterie dopo avere aperto il coperchio del dispositivo. Un fusibile bruciato non può essere sostituito dall'utente. Il fusibile di ricambio deve del tipo indicato dal fabbricante. (Modello del fusibile F1 - MINISMDC050F 0,5 A; modello del fusibile F2 - MINISMDC020F 0,2 A).



Se si usa un computer per la configurazione ideale dei parametri, occorre che sia collegato a terra.



Il contrassegno WEEE (Waste Electric and Electronic Equipment - Apparecchi elettrici ed elettronici di scarto) applicato su questo prodotto (vedere a sinistra), segnala che il prodotto non deve essere smaltito come rifiuto domestico. Per prevenire possibili danni alla salute e/o all'ambiente il prodotto deve essere smaltito in un impianto di riciclaggio approvato ed ecologicamente sicuro. Per ulteriori informazioni sullo smaltimento del prodotto, consultare il fornitore del sistema o le autorità locali responsabili della gestione dei rifiuti.

CONDIZIONI D'USO

I seguenti termini e condizioni regolano l'uso del sistema d'allarme PITBULL ALARM PRO e contengono importanti informazioni sulle limitazioni riguardanti l'utilizzo e la funzione del prodotto, così come le informazioni sulle limitazioni della responsabilità del produttore. Si prega di leggere attentamente i termini e le condizioni. Per ulteriori informazioni sul prodotto, visitare il sito www.eldesalarms.com

SUPPORTO TECNICO

Al fine di garantire il funzionamento continuo e corretto del sistema d'allarme PITBULL ALARM PRO e la continuità del servizio, è responsabilità dell'Utente assicurarsi che: (I) il prodotto sia installato correttamente, e (II) vi sia costante alimentazione elettrica (le batterie scariche devono essere sostituite prontamente). In caso di problemi durante l'installazione o l'uso successivo del sistema, è possibile contattare il distributore "ELDES, UAB" o il rivenditore nel proprio paese / regione. Per ulteriori informazioni, visitare il sito www.eldesalarms.com

PROCEDURE DI GARANZIA

Per assistenza in garanzia e assistenza fuori garanzia contattare il system integrator / distributore / rivenditore in cui il cliente ha acquistato il prodotto. Quando si richiede il servizio, deve essere forniti la prova d'acquisto e il numero di serie del prodotto. La restituzione del prodotto difettoso deve seguire rigorosamente il percorso originale di acquisto, ed i clienti devono imballare il prodotto in modo adeguato per evitare che il prodotto restituito venga danneggiato nel trasporto.

GARANZIA DEL PRODUTTORE

"ELDES, UAB" fornisce la garanzia per i suoi prodotti limitatamente alla persona o entità che hanno originariamente acquistato il prodotto da "ELDES, UAB" o il suo distributore o rivenditore autorizzato e solo in caso di difetti di fabbricazione e di materiali durante il normale utilizzo del sistema per un periodo di ventiquattro (24) mesi dalla data di spedizione da parte del (Periodo di Garanzia) "ELDES, UAB". Gli obblighi di garanzia non coprono alimentatori (elementi di potenza e / o batterie), supporti e custodie. La garanzia è valida solo se il sistema viene utilizzato in modo appropriato, seguendo tutte le linee guida indicate in questo manuale e nel rispetto delle condizioni operative specificate. La garanzia è nulla se il sistema è stato esposto agli impatti meccanici, prodotti chimici, elevata umidità, fluidi, ambienti corrosivi e pericolosi fattori di forza maggiore. Se si manifesti un difetto e un reclamo valido viene ricevuto entro il periodo di garanzia, a propria discrezione, "ELDES, UAB" potrà (a) riparare un difetto hardware senza alcun costo, utilizzando parti di ricambio nuove o revisionate o (b) sostituire il prodotto con un prodotto nuovo o che è stato fabbricato con parti nuove o usate ed è funzionalmente equivalente al prodotto originale, o (c) rimborsare il prezzo di acquisto del prodotto.

AFFIDABILITÀ LIMITATA

L'acquirente deve essere d'accordo che il sistema ridurrà il rischio di furto, furto con scasso o altri pericoli, ma non fornisce garanzia contro tali eventi. "ELDES, UAB" non assume alcuna responsabilità per quanto riguarda la perdita di persone o proprietà, o entrate durante l'utilizzo del sistema. "ELDES, UAB" non si assume alcuna responsabilità per danni diretti o indiretti o perdite, nonché la perdita di reddito per l'uso del sistema, compresi i casi, quando si verificano i danni a causa dei sopra citati rischi, quando a causa di guasto o malfunzionamento, il utente non viene informato in maniera tempestiva su un rischio che si è creato. In ogni caso, la responsabilità di "ELDES, UAB", per quanto è consentito dalle leggi vigenti, non deve superare il prezzo di acquisto del prodotto.

NORME A TUTELA DEI CONSUMATORI

PER I CONSUMATORI che sono coperti da leggi o normative di tutela dei consumatori NELLA NAZIONE DI ACQUISTO del prodotto, OVVERO, SE DIVERSO, nel LORO PAESE DI RESIDENZA, I **BENEFICI CONFERITI DALLA PRESENTE GARANZIA SONO IN AGGIUNTA A TUTTI I DIRITTI E tutele previste DA TALI LEGGI E REGOLAMENTI A TUTELA DEI CONSUMATORI**. Questa garanzia vi concede specifici diritti legali, ce ne potrebbero essere altri che variano da paese a paese, stato o provincia.

Copyright © "ELDES, UAB", 2017. Tutti i diritti riservati.

E' severamente vietato riprodurre e distribuire le informazioni contenute in questo documento o la distribuzione dello stesso a terzi senza la preventiva autorizzazione scritta di "ELDES, UAB". "ELDES, UAB" si riserva il diritto di aggiornare o modificare questo documento e / o prodotti senza un avviso preventivo. "ELDES, UAB" dichiara che il sistema d'allarme PITBULL ALARM PRO è conforme ai requisiti essenziali e ad altre disposizioni rilevanti della Direttiva 1999/5 / CE. La dichiarazione di conformità è disponibile sul sito www.eldesalarms.com



PROTÉGER VOTRE MAISON ET PROPRIÉTÉ AVEC LE SYSTÈME D'ALARME PITBULL ALARM PRO

Cher client,

Merci d'avoir choisi le système d'alarme PITBULL ALARM PRO pour protéger votre propriété. Votre décision réfléchie vous assurera une protection efficace pour plusieurs années car tous les produits ELDES sont fabriqués avec les plus grands standards. Nous savons que vous allez être pleinement satisfait de notre produit. Toutefois, dans le cas malencontreux de l'apparition d'un problème, contactez votre distributeur auprès duquel vous avez acquis votre système.

ELDES, UAB
www.eldesalarms.com

Où et comment utiliser le système d'alarme

ATTENTION! Pour faire fonctionner correctement votre sirène filaire/radio (ex: alerte en cas d'alarme), il FAUT d'abord entrer le numéro de téléphone du premier utilisateur (en utilisant le logiciel de configuration ou par appel vocal). Le numéro de téléphone doit être réglé même si la carte SIM n'est pas utilisée ou insérée.

ATTENTION! Le système n'est PAS compatible avec les cartes SIM purement 3G. Seuls les cartes SIM 2G/GSM et 3G avec profil 2G/GSM activé sont supportées. Pour plus de détails, veuillez contacter votre opérateur GSM.

PITBULL ALARM PRO est un système de sécurité contrôlable à distance pratique, facile à utiliser destiné aux maisons, chalets, maisons de campagne, garages ou autres bâtiments. Il utilise une carte SIM interne (non fournie par ELDES) et un capteur infrarouge, et communique avec votre téléphone mobile, ce qui vous permet de:

- Protéger votre propriété pendant que vous êtes en dehors de votre maison
- Ecouter ce qu'il se passe dans votre propriété en cas d'alerte
- Armer ou Désarmer votre système à distance partout dans le monde sans coût
- Recevoir des SMS vous informant du statut du système
- Entrer jusqu'à 10 utilisateurs qui vont pouvoir recevoir les messages sur le statut du système ou les alertes de sécurité
- Recevoir un SMS vous informant de la température de l'espace avoisinant à l'appareil

De plus, le système PITBULL ALARM PRO intègre un module sans fil pour permettre l'extension du système. Le module sans fil vous permet de lier facilement d'autres appareils sans fil ELDES au système.

CONTENU DU PACK:

Article	Quantité d'articles
Système PITBULL ALARM PRO.....	1
Alimentation	1
Manuel Utilisateur	1
Câble MiniUSB	1
Pile de secours	1

Article	Quantité d'articles
Vis	2
Vis à bois.....	2
Ecrous	2
Résistance 5,6kΩ	1

Non inclus: Vous devez vous procurer votre propre carte SIM - nous recommandons d'avoir un abonnement SIM et non une carte prépayée.



Veillez lire le manuel utilisateur avant de faire fonctionner le système, Vous pouvez le télécharger sur:

<https://www.eldesalarms.com/>

Le manuel utilisateur va vous montrer comment installer et utiliser le système d'alarme PITBULL ALARM PRO facilement et sans risque.

SPÉCIFICITÉS TECHNIQUES

Tension alimentation	11-15V $\overline{\text{---}}$ 500mA max
Courant utilisé en mode veille	jusqu'à 50mA
Capacité, tension de la pile de secours	8.4V; 350mAh
Type de pile de secours.....	Ni-Mh
Type de carte SIM.....	Nano-SIM
Fréquences du modem GSM.....	850/900/1800/1900 Mhz
Dimensions	124x67x58mm (4.88x2.64x2.28in)
Température de fonctionnement	10...+40 °C
Humidité.....	0-90% RH @ 0... +40°C (0-90% RH @ +32... +104°F)
Durée de fonctionnement de la pile de secours	jusqu'à 24 *
Angle de détection	90°
Portée maximum de la détection de mouvements	10m (32.81ft)
Bande sans fil	ISM868
Portée communication sans fil	jusqu'à 3000m dans les espaces ouverts
Nombre d'appareils sans fil maximum.....	16
Communications	SMS, Appels vocaux, Réseau GPRS
Protocoles supportés	Ademco Contact ID, EGR100, Kronos, Cortex SMS
BELL +: Valeurs actualisés de la sortie sirène	Courant - 150mA max.; Tension - 15V (PITBULL ALARM PRO sur prise de courant) / 7V(PITBULL ALARM PRO sur pile de secours)

* - avec ELDES Cloud Services désactivé; avec module émetteur-récepteur sans fil désactivé

Composants du système de sécurité PITBULL ALARM PRO

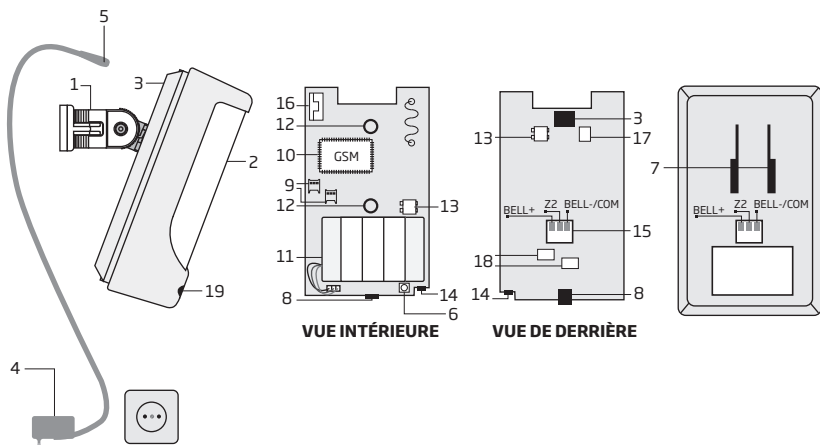

1. Support du PITBULL ALARM PRO pour fixer au mur
2. Lentille du détecteur de mouvement et LED
3. Branchement femelle prise d'alimentation
4. Prise d'alimentation AC/DC
5. Branchement mâle prise d'alimentation
6. Bouton Reset pour restaurer les paramètres par défaut
7. Porteur pour emboîter l'unité au support
8. Prise Mini-USB pour la programmation via votre PC
9. Logement carte Nano-SIM
10. Module GSM
11. Pile de secours en cas de panne de l'alimentation principale
12. Détecteur de mouvement pour détecter une possible intrusion
13. Bouton TAMPER pour vous alerter d'une tentative de manipulation de l'unité
14. Microphone vous permettant d'effectuer une écoute discrète via votre téléphone mobile en cas d'incident
15. Zone filaire pour un capteur filaire & sortie pour sirène ou indicateur de connexion
16. Antenne GSM intégrée
17. Modèle de fusible F1 - MINISMDC050F 0.5A
18. Modèle de fusible F2 - MINISMDC020F 0.2A
19. Indicateur LED

Connecteur	Description
BELL- / COM	Terminal de sortie pour sirène négatif/ Terminal de sortie / Terminal de retour commun
Z2	Terminal de zone de sécurité
BELL+	Terminal de sortie sirène positif

GUIDE DE DÉMARRAGE EN 7 ÉTAPES

VUE D'ENSEMBLE

Cette section vous indique comment installer votre système PITBULL ALARM PRO rapidement en suivant les instructions basiques consistant en seulement 7 étapes.

1. Retirez le couvercle de l'appareil.

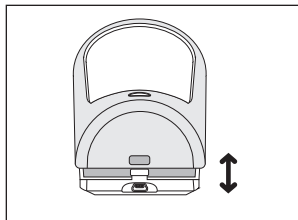
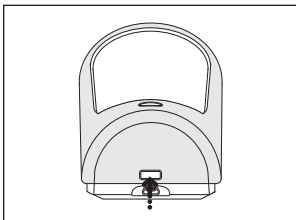

2. Insérez ensuite la carte SIM avec le code PIN désactivé. Assurez vous que la puce dorée de la carte SIM soit face à l'appareil. Refermez ensuite le boîtier.

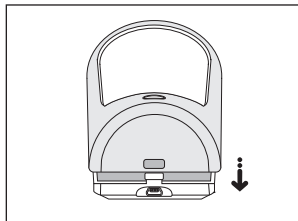
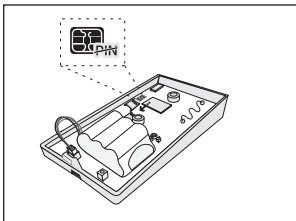

3. Branchez l'alimentation sur une prise de courant.

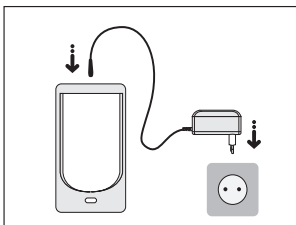

4. Attendez 1 minute pour que l'appareil démarre. Ensuite, en utilisant votre téléphone mobile, composez le numéro de la carte SIM insérée dans l'appareil et attendez que l'appel soit automatiquement rejeté par l'appareil. L'appareil va vous répondre par SMS en confirmant que le numéro de téléphone est bien enregistré dans la mémoire

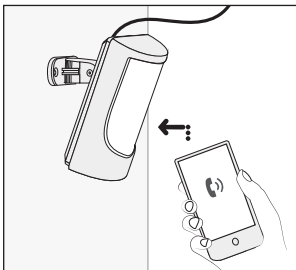

5. Avec votre téléphone portable, envoyez un SMS contenant le texte suivant: **XXXXPSW YYYYY** (remplacez **YYYYY** par n'importe quelle combinaison à 4 chiffres.) Le résultat doit donner quelque chose comme ceci: **0000 PSW 2583**. Maintenant, envoyez le SMS vers le numéro de téléphone de l'appareil et attendez la réponse confirmant que le mot de passe SMS a bien été changé.

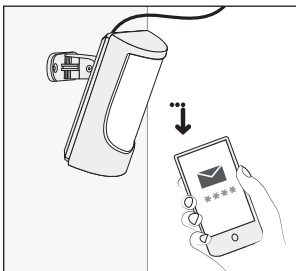

6. Votre système est maintenant prêt à être armé ou désarmé. Avant d'armer le système, veuillez vous assurer que vous n'êtes pas devant l'appareil.



7. Pour armer votre système, composez le numéro de téléphone de la carte SIM de l'appareil, attendez 3 sonneries et le système va rejeter l'appel. Le système est maintenant armé avec succès. Pour désarmer le système, composez le numéro de téléphone de la carte SIM de l'appareil, attendez 1 sonnerie et le système va rejeter l'appel. Le système est maintenant désarmé avec succès. Dans ces deux cas, attendez que le système rejète votre appel. Encore dans les deux cas, l'utilisateur va recevoir un SMS à chaque désarmement ou armement réussi.

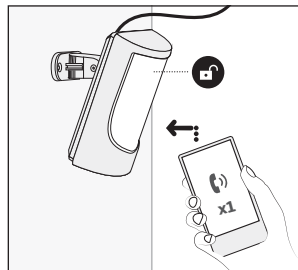
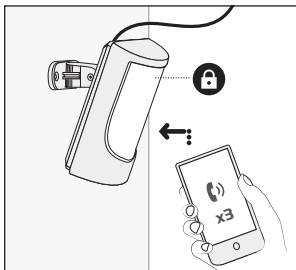

INSTRUCTIONS DE SÉCURITÉ

Veillez lire et suivre les lignes directrices de sécurité pour vous protéger vous et votre entourage:

- NE PAS utiliser le système là où il peut interférer avec d'autres appareils - comme des appareils médicaux.
- L'émetteur-récepteur du système d'alarme fonctionne avec les bandes GSM850, GSM900, GSM1800 et GSM1900.
- NE PAS utiliser le système dans des environnements dangereux.
- NE PAS exposer le système à un fort taux d'humidité, un environnement chimique ou des impacts mécaniques.
- NE PAS tenter de réparer le système vous-même - toute réparation doit être effectuée seulement par un personnel entièrement qualifié.



PITBULL ALARM PRO est équipé de sa prise d'alimentation que vous pouvez brancher tout de suite. L'unité n'est pas prévu pour une utilisation à l'extérieur, vous devez l'utiliser à l'intérieur d'un bâtiment et l'alimentation doit être branchée à une prise Euro à 2 fiches ou UK à 3 fiches (dépend de la version que vous avez achetée). Le circuit principal doit être protégé par une protection courts circuits ou d'une protection surintensité.



Veillez utiliser l'alimentation fournie avec votre PITBULL ALARM PRO qui est aux standards EN 60950-1. Tout appareil supplémentaires que vous connectez au système, comme un ordinateur, doit aussi être alimenté par une alimentation approuvée EN 60950-1.



Débranchez l'alimentation principale avant l'installation. Ne jamais installer ou effectuer la maintenance durant une tempête. La prise électrique du système doit être facile d'accès. En cas de coupure de courant, le système est alimenté par la pile de secours.



AVERTISSEMENT: RISQUE D'EXPLOSION SI LA PILE EST REMPLACÉE PAR UNE DE TYPE INCORRECT. JETER LES PILES CONFORMEMENT AUX INSTRUCTIONS. FAITES ATTENTION QUAND VOUS CONNECTEZ LES TERMINAUX POSITIF ET NEGATIF DE LA PILE.



Pour éteindre le système, débranchez l'alimentation externe et retirez la pile en commençant par ouvrir le boîtier. Un fusible grillé ne peut pas être remplacé par l'utilisateur. Le remplacement de fusible doit être effectué avec le même type de fusibles fournis par le fabricant (modèle de fusible F1 - MINISMDC050F 0.5A; modèle de fusible F2 - MINISMDC020F 0.2A).



Si vous utilisez un ordinateur pour configurer votre appareil, il doit être connecté à une prise terrestre.



Le symbole WEEE (Waste Electrical and Electronic Equipment) sur ce produit (voir sur la gauche) signifie qu'il ne doit pas être jeté avec les ordures ménagères. Pour prévenir la détérioration de la santé d'un homme / ou de l'environnement, vous devez jeter ce produit dans un environnement sûr et approuvé. Pour plus d'information sur comment jeter ce produit correctement, contactez les autorités locale responsable du tri des déchets.

CONDITIONS D'UTILISATION

Les termes et conditions suivantes pour l'utilisation de l système d'alarme PITBULL ALARM PRO contiennent des informations importantes sur les limites de l'utilisation et des fonctions du produit et sur la responsabilité du fabricant. Lire ses termes et conditions avec attention. Pour plus d'information sur le produit, visiter www.eldesalarms.com

SUPPORT TECHNIQUE

Pour assurer un fonctionnement correct et continue de l'système d'alarme PITBULL ALARM PRO et un service ininterrompu, il est de la responsabilité de l'utilisateur de s'assurer que: (I) le produit est proprement installé, et (II) qu'il y est une alimentation électrique constante (les piles faibles doivent être remplacées à temps). Si des difficultés sont rencontrés lors de l'installation ou de l'utilisation du système, contacter le distributeur ou le revendeur des produits "ELDES, UAB" de votre pays/région. Pour plus d'informations, voir www.eldesalarms.com

PROCÉDURES DE GARANTIE

Les services sous garantie ou après expiration de la garantie doivent être obtenus en contactant le distributeur, l'intégrateur, le revendeur, le site marchand ou l'installateur où le produit a acquis son produit. Lors d'une requête de service, la preuve d'achat et le numéro de série de l'appareil doit être fourni. Le retour des appareils défectueux doit suivre e même trajet que lors de l'acquisition à l'envers . Le client doit alors emballer le produit de façon approprié pour éviter aux produits retournés d'être endommagés pendant le transport.

GARANTIE FABRICANT

"ELDES, UAB" fourni une garantie limité pour ses produits seulement aux personnes ou aux entités qui ont directement acquis les produits auprès de "ELDES, UAB" ou à un de ses distributeurs ou revendeur autorisés. La garantie est applicable seulement en cas de défaut matériel ou de fabrication sur une période de 24 mois après la date d'envoi de la commande par "ELDES, UAB" (Période de garantie). Les obligations de garantie ne couvrent pas les matériaux d'extension (alimentation, piles ...), les supports et les boîtiers. La garantie reste valide seulement si le système est utilisé comme prévu, en ayant suivi toutes les lignes directrices fournies dans ce manuel et en accord avec les conditions de fonctionnement spécifiées . La garantie est nulle si le système a été exposé à des impacts mécaniques, chimiques, une forte humidité, des fluides, un environnement corrosif ou dangereux ou en cas de force majeure. Si une partie du hardware est défectueuse et qu'une plainte valide est reçu dans la période de garantie, "ELDES, UAB" va (a) réparer le hardware défectueux à ses propres frais en remplaçant les parties défectueuses ou (b) en échangeant le produit avec un nouveau au moins équivalent au produit original ou (c) rembourser le prix d'acquisition du produit.

RESPONSABILITÉ LIMITÉ

L'acheteur doit comprendre que le système va réduire le risque de vol, d'intrusion ou d'autres dangers mais en aucun cas ne fourni une garantie contre de tels événements. "ELDES, UAB" n'assume aucune responsabilité concernant la perte de propriété ou de revenus lors de l'utilisation du système. La responsabilité de "ELDES, UAB" se limite à la valeur du produit acheté et "ELDES, UAB" n'est aucunement responsable de la qualité des services fournies par les entreprises tierces comme celui fournie par l'opérateur téléphonique.

LOIS DE PROTECTION DU CONSOMMATEUR

POUR LES CONSOMMATEURS QUI SONT COUVERT PAR LES LOIS DE PROTECTION DU CONSOMMATEUR OU PAR LES RÉGULATIONS DE LEUR PAYS, **LES BÉNÉFICES CONFÉRÉS PAR CETTE GARANTIE SONT EN ADDITION À TOUS LES DROITS ET RECOURS DE TELLES LOIS ET RÉGULATIONS POUR LA PROTECTION DU CONSOMMATEUR.** Cette garantie vous permet d'accéder aux droits légaux spécifiques, et il est possible que d'autres droits viennent en addition selon le pays, l'état ou la province de l'acheteur.

Copyright © "ELDES, UAB", 2017. Tous droits réservés.

La copie et la distribution de ce document ou le prêt à un tiers sans autorisation écrite de la société "ELDES UAB" est strictement interdite. "ELDES UAB" se réserve le droit de mettre à jour ou de modifier ce document et/ou ceux des autres produits associés au système sans avoir à prévenir l'utilisateur. Par la présente, "ELDES UAB" déclare que le système d'alarme PITBULL ALARM PRO est en accord avec les exigences et autres provisions de la directive 1999/5/EC. La déclaration de conformité peut être consultée sur www.eldesalarms.com



PROTEJA SUA CASA E SUAS PROPRIEDADES COM O SISTEMA PITBULL ALARM PRO

Caso Cliente,

Obrigado por escolher o sistema de PITBULL ALARM PRO para proteger sua propriedade. Sua sábia decisão vai garantir proteção por muitos anos já que todos os produtos ELDES são desenvolvidos para atender aos melhores padrões. Estamos confiantes de que ficará completamente satisfeito com seu produto. Entretanto, caso enfrente um problema, por favor entre em contato com o local que realizou a compra do produto.

ELDES, UAB
www.eldesalarms.com

Onde e como usar o sistema de alarme

ATENÇÃO! De modo a tornar a sua sirene a fios/wireless funcionar adequadamente (i.e. soar em caso de alarme), DEVE inserir primeiro o número de telefone de utilizador (usando o software Eldes Configuration ou via chamada telefónica). O número telefone DEVE ser inserido mesmo se o cartão SIM não seja usado (i.e. não inserido no dispositivo)!

ATENÇÃO! O sistema NÃO é compatível com cartões SIM puros 3G. Apenas cartões SIM 2G/GSM e cartões SIM 3G com perfil 2G/GSM habilitado são suportados. Para mais detalhes, entre em contacto com o seu operador GSM.

PITBULL ALARM PRO é um sistema de segurança conveniente e fácil de usar para casas, sítios, garagens e muito mais. Utiliza um cartão SIM interno (não suportado pela ELDES) e um sensor infravermelho e comunica-se com o seu celular, logo pode:

- Proteger sua propriedade enquanto está fora
- Monitorar o que está acontecendo na sua propriedade seguindo o alerta de segurança
- Ligar ou desligar o alarme de qualquer lugar do mundo sem custo
- Receber um SMS atualizando sobre status o sistema
- Incluir até dez usuários para receber mensagens de status do sistema e / ou alertas de segurança
- Receber um SMS atualizando sobre a temperatura a sua volta

Adicionalmente, o sistema de PITBULL ALARM PRO possui um módulo de wireless interno para extensão. O módulo wireless permite o pareamento de dispositivos ELDES com o sistema.

CONTEÚDO:

Item	Quantidade	Item	Quantity
Sistema PITBULL ALARM PRO	1	Parafusos	2
Carregador de bateria	1	Parafusos para madeira	2
Manual do usuário	1	Porcas.....	2
Mini cabo USB	1	Resistor de 5,6 oms	1
Bateria reserva	1		

Não incluído: Precisa ter seu próprio cartão SIM - recomendamos que use franquia e não pré-pago.



Antes de operar o sistema, por favor leia o manual do usuário, que pode ser encontrado em:

<https://www.eldesalarms.com/>

Vai mostrar como instalar e operar o sistema de segurança PITBULL PRO ALARM com facilidade.

ESPECIFICAÇÕES TÉCNICAS

Voltagem suportada.....	11-15V --- 500mA máx
Usado no repouso	acima de 50mA
Voltagem da bateria reserva, capacidade.....	8.4V; 350mAh
Tipo de bateria reserva	Ni-Mh
Tipo de Cartão SIM	Nano SIM
Frequência modem GSM.....	850/900/1800/1900 Mhz
Dimensões	124x67x58mm (4.88x2.64x2.28in)
Faixa de temperatura de operação.....	-10...+40 °C
Umidade	0-90% RH @ 0... +40°C (0-90% RH @ +32... +104°F)
Sistema operacional da bateria reserva.....	acima de 24 horas*
Ângulo de detecção	90°
Alcance máximo de detecção	10m
Banda wireless	ISM868
Alcance de comunicação wireless.....	acima de 3000m em áreas abertas
Número máximo de dispositivos wireless	16
Comunicações.....	SMS, Chamadas Voz, rede GPRS
Protocolos suportados	Ademco Contact ID, EGR100, Kronos, Cortex SMS
BELL+ : valores de comutação da saída da sirene..Corrente - 150mA máx.; voltagem - 15V (PITBULL ALARM PRO em fonte externa de energia) / 7V (PITBULL ALARM PRO em bateria reserva)	

* - com os Serviços nas Nuvens ELDES; no modo transmissor-recebedor wireless desativado

Componentes do sistema de segurança PITBULL ALARM PRO

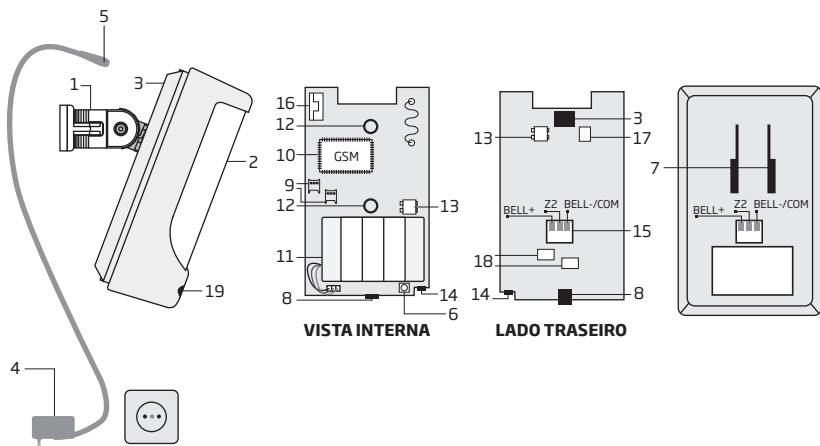

1. Prendedores do PITBULL ALARM PRO para fixação na parede
2. Lente para detecção de movimentos
3. Soquete de suprimento de energia
4. AC/DC fonte de energia
5. Conector de fonte de energia
6. Botão Reset para recuperar os valores padrões
7. Suporte para segurar a unidade no local
8. Conector Mini-USB para permitir a programação via PC
9. Suporte para cartões Nano-SIM
10. Módulo GSM
11. Bateria reserva caso a principal falha
12. Detector de movimento para detectar possíveis intrusos
13. Botão TAMPER para alertar caso alguém interfira na unidade
14. Microfone para permitir que ouça algo usando seu dispositivo móvel
15. Zona com fiação para sensor de fiação e sirene externa ou indicador de conexão
16. Antena GSM interno
17. Fusível modelo F1 - MINISMD050F 0.5A
18. Fusível modelo F2 - MINISMD020F 0.2A
19. Indicador de LED

Conexão	Descrição
BELL- / COM	Sirene de saída do terminal negativo / terminal de saída / terminal de retorno comum
Z2	Terminal de segurança de zona
BELL+	Sirene de terminal de saída positivo

GUIA DOS 7 PASSOS

VISÃO GERAL

Esta seção mostrará como instalar o sistema de segurança PITBULL ALARM PRO rapidamente seguindo instruções básicas com somente 7 passos.

1. Remova a tampa frontal do dispositivo.

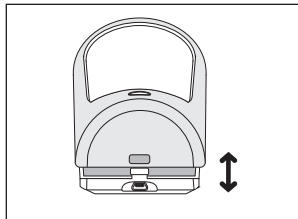
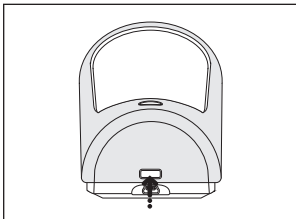

2. Insira o cartão SIM com a solicitação de código PIN desativado. Certifique-se de que os contatos dourados estejam para baixo e deslize o cartão SIM até encaixar o cartão SIM no local. Feche a tampa frontal após acabar.

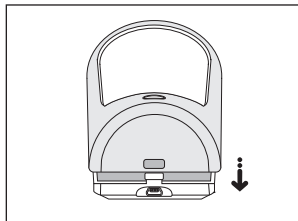
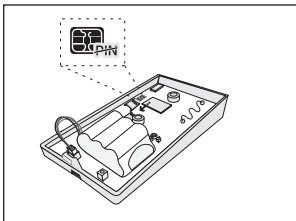

3. Pluge o conector da fonte de energia no dispositivo e insira o plugue na tomada.

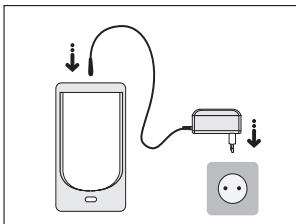

4. Aguarde 1 minuto para que o dispositivo inicie. Depois usando seu dispositivo celular disque o número de telefone do cartão SIM inserido no dispositivo e aguarde até que a ligação seja automaticamente rejeitada pelo dispositivo. O dispositivo vai responder com uma mensagem SMS confirmando que o seu número de telefone foi salvo com sucesso na memória.

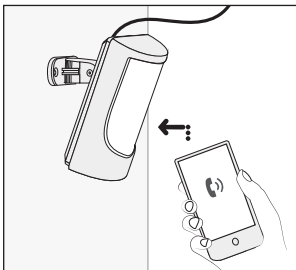

5. Usando seu dispositivo celular escreva uma mensagem SMS contendo o seguinte texto: **XXXX PSW YYYY** (substitua **YYYY** por qualquer combinação de 4 dígitos). O resultado deverá ser algo como: **0000 PSW 2583**. Agora envie uma mensagem SMS para o número de telefone do seu dispositivo e aguarde até a mensagem de confirmação informando que a senha foi alterada com sucesso.

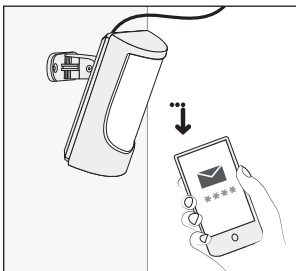

6. Seu sistema está pronto para ser armado e desarmado. Antes de armar o sistema, certifique-se de que não está na frente do dispositivo.



7. Para armar o sistema disque o número de telefone do cartão SIM do dispositivo e aguarde tocar três vezes e depois desligue. Isso significa que o sistema está armado. Para desarmar o sistema, disque o número de telefone do cartão SIM e aguarde tocar uma vez depois desligue. O sistema agora está desarmado. Em ambos os casos certifique-se de aguardar até que o sistema automaticamente derube a ligação. Novamente em ambos os casos o usuário vai receber uma pequena mensagem SMS a cada momento que o sistema for armado ou desarmado.

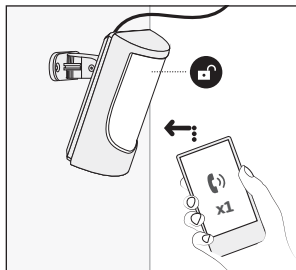
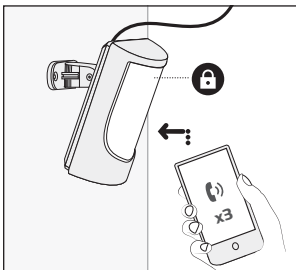

INSTRUÇÕES DE SEGURANÇA

Por favor leia e siga essas instruções de segurança para proteger a si e aos outros:

- NÃO use o sistema enquanto pode haver interferência com outros dispositivos - como dispositivos médicos
- O transmissor de rádio do sistema de alarme opera nas ondas GSMB50, GSM900, GSM1800 e GSM1900
- NÃO use o sistema em ambientes perigosos
- NÃO exponha o sistema a muita umidade, elementos químicos ou impacto mecânico
- NÃO repare o sistema - qualquer reparo deve ser feito somente por uma pessoa qualificada



PITBULL ALARM PRO vem com sua própria fonte de bateria que pode ser plugada no local correto. A unidade não foi feita para uso externo, ou seja deve ser usada dentro da construção e a fonte de energia deve ser plugada em uma tomada com 2 pinos ou 3 pinos (dependendo da versão que foi adquirida). Os circuitos internos devem ser protegidos por um pequeno circuito ou por proteção.



Por favor, use a unidade de fonte de energia que vem com o seu PITBULL ALARM PRO, isso significa o EN 60950-1 padrão. Qualquer dispositivo adicional que seja conectado ao sistema, como computadores, devem ser carregados por uma fonte de energia EN60950-1 apropriada.



Desconecte a fonte de energia antes de instalar. Nunca instale ou carregue o dispositivo para manutenção durante uma tempestade. A tomada que carrega o sistema deve ser de fácil acesso. Caso o circuito seja cortado, o sistema será mantido por uma bateria reserva.



PERIGO: RISCO DE EXPLOÇÃO CASO A BATERIA SEJA TROCADA POR UM TIPO INCORRETO. USE AS BATERIAS CONFORME AS INSTRUÇÕES. CUIDADO AO CONECTAR OS TERMINAIS POSITIVOS E NEGATIVOS.



Para desativar o sistema, retire a fonte de energia da tomada e desconecte a bateria removendo primeiramente a proteção frontal do dispositivo. Um fusível queimado não pode ser substituído pelo usuário. O fusível substituído usado tem que ser do tipo indicado pelo desenvolvedor (fusível modelo F1 - MINISMDCO50F 0.5A; fusível modelo F2 - MINIMDCO20F 0.2A).



Caso use um computador para selecionar as configuração ideais, o computador deve contar fio terra.



O símbolo WEEE (Eliminação de Equipamento Elétrico e Eletrônico) neste produto (ver à esquerda) significa que o mesmo não deve ser depositado no lixo doméstico. Para evitar possíveis danos para a saúde humana e/ou o ambiente, deve eliminar este produto num centro de reciclagem aprovado e ambientalmente seguro. Para mais informações, contate o seu fornecedor do sistema ou a sua autoridade local de eliminação de resíduos.

TERMOS DE UTILIZAÇÃO

Os seguintes termos e condições regulam a utilização do dispositivo PITBULL ALARM PRO e contêm informações importantes sobre as limitações relativas à utilização e ao funcionamento dos produtos, bem como informações sobre as limitações da responsabilidade do fabricante. Leia cuidadosamente estes termos e condições. Para mais informações sobre o seu produto, por favor visite www.eldesalarms.com

SUPORTE TÉCNICO

Para garantir a operação correta e contínua do dispositivo PITBULL ALARM PRO e o seu serviço ininterrupto, é da responsabilidade do Utilizador garantir que: (I) o produto é devidamente instalado, e que (II) existe alimentação elétrica constante (a bateria funciona sem ser substituída atempadamente). Se sentir dificuldades durante a instalação ou utilização subsequente do sistema, pode contactar o distribuidor ou vendedor “ELDES, UAB” do seu país/região. Para mais informações, consulte www.eldesalarms.com

PROCEDIMENTOS DE GARANTIA

A assistência dentro ou fora da garantia deve ser obtida, contactando o integrador/vendedor/retalista/revendedor ou distribuidor do sistema ao qual o cliente adquiriu o produto. Ao solicitar assistência, deve ser apresentada a prova de compra e o número de série do produto. A devolução do produto defeituoso deve ser efetuada estritamente através da rota original de compra, devendo os clientes embalar o produto de forma adequada para evitar que o produto devolvido sofra danos durante o transporte.

GARANTIA DO FABRICANTE

A “ELDES, UAB” oferece uma garantia limitada pelos seus produtos apenas à pessoa ou entidade que comprou originalmente o produto à “ELDES, UAB” ou ao seu distribuidor ou retalhista autorizado, e apenas no caso de defeitos de mão-de-obra ou materiais numa utilização normal do sistema por um período de vinte e quatro (24) meses a partir da data de envio pela “ELDES, UAB” (Período de Garantia). As obrigações de garantia não cobrem os materiais expansíveis (elementos de ligação à corrente e/ou pilhas), suportes e encerramentos. A garantia apenas se mantém válida se o sistema for utilizado como previsto, seguindo todas as instruções indicadas neste manual e de acordo com as condições operativas aqui especificadas. A garantia é anulada se o sistema tiver sido exposto a impactos mecânicos, produtos químicos, humidade elevada, fluidos, ambientes corrosivos e perigosos ou fatores de força maior. Se surgir um defeito de hardware ou for recebida uma reclamação válida dentro do Período de Garantia, a “ELDES, UAB”, de acordo com os seus critérios, irá (a) reparar um defeito de hardware sem custos, utilizando peças de substituição novas ou renovadas, ou (b) trocar o produto por outro produto novo ou que tenha sido fabricado a partir de peças novas ou usadas e renovadas, e com a funcionalidade pelo menos equivalente a produto original, ou (c) re-embolsará o preço de compra do produto.

RESPONSABILIDADE LIMITADA

O comprador concorda que o sistema reduzirá o risco de roubo, assaltos ou outros perigos, mas não oferece uma garantia contra tais acontecimentos. A “ELDES, UAB” não assume qualquer responsabilidade por perdas e danos pessoais ou materiais, ou por perda de receitas com a utilização do sistema. A “ELDES, UAB” também não assumirá qualquer responsabilidade por perdas e danos diretos ou indiretos, bem como por receitas não recebidas ao utilizar o sistema, incluindo casos em que os danos ocorram devido aos riscos mencionados, quando, por avaria ou mau funcionamento, o utilizador não for informado de forma atempada sobre um risco. Em qualquer caso, a responsabilidade da “ELDES, UAB”, na medida em que é permitida pelas leis em vigor, não excederá o preço de aquisição do produto.

LEIS DE PROTEÇÃO DO CONSUMIDOR

PARA CLIENTES ABRANGIDOS PELAS LEIS OU NORMAS DE PROTEÇÃO DO CONSUMIDOR NO SEU PAÍS DE COMPRA OU, SE DIFERENTE, DO SEU PAÍS DE RESIDÊNCIA, OS BENEFÍCIOS CONFERIDOS POR ESTA GARANTIA SÃO ACRESCIDOS A TODOS OS DIREITOS E REPARAÇÕES APLICÁVEIS PELAS LEIS E NORMAS DE PROTEÇÃO DO CONSUMIDOR. Esta garantia garante com base nos seus direitos legais específicos, mas poderá ter ainda outros direitos que variam com o país, o estado ou a província.

Copyright © “ELDES, UAB”, 2017. Todos os direitos reservados.

É estritamente proibido copiar e distribuir as informações contidas neste documento ou transmiti-las a um terceiro, sem uma autorização prévia por escrito obtida junto da ELDES, UAB. A ELDES, UAB reserva-se o direito de atualizar ou modificar este documento e/ou produtos relacionados sem aviso prévio. A ELDES, UAB declara pelo presente documento que profissionalmente o sistema de alarme wireless PITBULL ALARM PRO está em conformidade com os requisitos essenciais e outras disposições pertinentes da Directiva 1999/5/CE. A declaração de conformidade está disponível em www.eldesalarms.com



SCHÜTZEN SIE IHR ZUHAUSE MIT DEM PITBULL ALARM PRO SYSTEM

Sehr geehrter Kunde,

Danke, dass Sie sich für das PIBULL ALARM PRO System entschieden haben. Alle Eldes Produkte entsprechen den höchsten Produktstandards und stellen somit sicher, dass Sie langfristig eine verlässliche Sicherheitslösung für Ihr Zuhause haben. Wir sind zuversichtlich, dass Sie mit unseren Produkten vollauf zufrieden sind. Sollten Sie wider Erwarten ein Problem haben, kontaktieren Sie bitte Ihren Händler

ELDES, UAB
www.eldesalarms.com

Wie wenden Sie Ihr Alarmsystem an

ACHTUNG! Sie müssen die erste Benutzertelefonnummer eingeben (Mit der Software Eldes Configuration oder telefonisch anrufen) damit drahtgebundene/drahtlose Alarmsystem richtig funktionieren zu lassen (D.h. im Alarmfall klingen). Die Telefonnummer muss auch dann eingegeben werden, wenn eine SIM-Karte nicht benutzt wird (d. H. Nicht in das Gerät eingelegt)!

ACHTUNG! Das System ist NICHT mit reinen 3G SIM Karten kompatibel. Nur 2G / GSM SIM Karten und 3G SIM Karten mit 2G / GSM Profil aktiviert werden unterstützt. Für weitere Informationen wenden Sie sich bitte an Ihren GSM-Betreiber..

PITBULL ALARM PRO ist ein zuverlässiges, einfaches, fernbedienbares Sicherheitssystem für alle Arten von Gebäuden, wie Häuser, Wohnungen, Ferienwohnungen und ähnliches. Es besteht aus einem Passiv-Infrarot-Sensor und einer SIM Karten (nicht im Lieferumfang enthalten), über die das System mit Ihrem Mobiltelefon kommuniziert. Sie:

- Können Ihr Gebäude aus der Ferne überwachen und schützen
- Erhalten Im Alarmfall eine akustische Bestätigung durch Alarmanruf mit „Hineinhörfunktion“
- Können Ihr System von überall aus scharf- oder unscharf-schalten
- Erhalten SMS Benachrichtigungen über den aktuellen Status
- Können bis zu 10 Benutzer festlegen, die Benachrichtigungen erhalten
- Können die Umgebungstemperatur abfragen

Zusätzlich verfügt das PITBULL PRO System über ein integriertes Funkmodul, um das System mit Eldes Funkkomponenten erweitern zu können.

PACKUNGSIHALT:

Artikel	Menge	Artikel	Menge
PITBULL ALARM PRO System	1	Schrauben	2
Netzteil	1	Holzschrauben	2
Gebrauchsanleitung	1	Dübel	2
Mini USB Kabel	1	5,6 kΩ Widerstand	1
Notstrom Akku	1		

Nicht inkludiert: Sie benötigen eine SIM Karte. Wir empfehlen eine angemeldete SIM Karte und keine Prepaid Karte.



Bevor Sie das System in Betrieb nehmen, lesen Sie bitte die Komplette Benutzeranleitung. Diese finden Sie zum Download unter <https://www.eldesalarms.com/>

TECHNISCHE DATEN

Spannungsversorgung	11-15V --- 500mA max
Stromaufnahme im Ruhezustand.....	bis zu 50mA
Notstrom Akku	8.4V; 350mAh
Notstrom Akku Type.....	Ni-Mh
SIM Karten Typ	Nano SIM
GSM Frequenzbereich.....	850/900/1800/1900 Mhz
Abmessungen	124x67x58mm (4.88x2.64x2.28in)
Betriebsumgebungstemperatur.....	-10...+40 °C
Feuchtigkeit.....	0-90% RH @ 0... +40°C (0-90% RH @ +32... +104°F)
Notstrom Überbrückungsdauer	bis zu 24h*
Melder Erfassungsbereich	90°
Melder Reichweite	10m
Funkfrequenz	ISM868
Funkreichweite	bis zu 3000m bei Sichtverbindung
Anzahl zusätzlicher Funkkomponenten	16
Kommunikationswege.....	SMS, Anruf, GPRS Netzwerk
Übertragungsprotokoll	Ademco Contact ID, EGR100, Kronos, Cortex SMS
BELL+ Sirenenausgang.....	150mA max; 15V (bei externer PITBULL ALARM PRO Versorgung) / 7V (Bei reiner Notstromversorgung)

* Angabe gilt für deaktiviertes Funkmodul und ohne Eldes Cloud Service Kommunikation

Aufbau des PITBULL ALARM PRO Systems

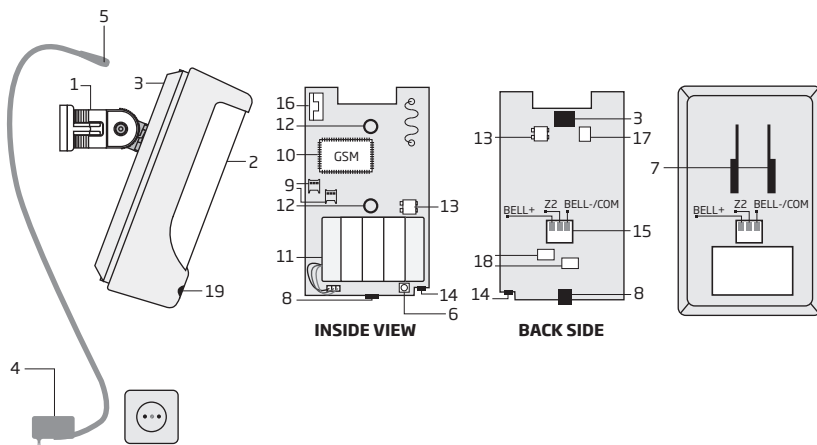

- | | |
|---|--|
| <ol style="list-style-type: none"> 1. PITBULL ALARM PRO Wand-/Decken-Montagearm 2. Bewegungsmelder Linse 3. Netzteilanschluss Buchse 4. Netzteil 5. Netzteilanschluss Stecker 6. Reset Taste zum Zurücksetzen auf Werkseinstellungen 7. Steckschlitze für Montagearm 8. Mini USB Anschluss zur Programmierung über PC 9. SIM Karten Halter für Nano SIM 10. GSM Modul | <ol style="list-style-type: none"> 11. Notstrom Akku 12. Bewegungsmelder (Doppel PIR) 13. Sabotagekontakt zum Vorbeugen von Manipulation 14. Mikrofon zum „Hineinhören“ im Alarmfall 15. Verdrahtete Linie zum Anschluss einer drahtgebundenen Komponente oder Sirene 16. GSM Antenne 17. Sicherung F1 (MINISMDC050F 0,5A) 18. Sicherung F2 (MINISMDC020F 0,2A) 19. LED Anzeige |
|---|--|

Beschreibung	Beschreibung
BELL- / COM	Sirenen Ausgang - / COM Ausgang
Z2	Linie (Zone)
BELL+	Sirenen Ausgang +

7 SCHRITTE START ANLEITUNG

In nur 7 Schritten können Sie Ihr PITBULL ALARM PRO System in Betrieb nehmen.

1. Öffnen Sie die vordere Abdeckung des Gerätes.

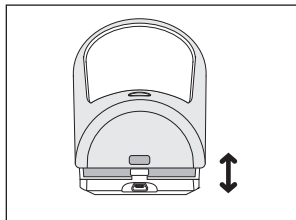
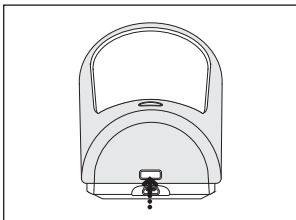

2. Legen Sie die SIM Karte (Ohne PIN Code) in die dafür vorgesehene Halterung ein und schließen Sie anschließend die Abdeckung wieder.

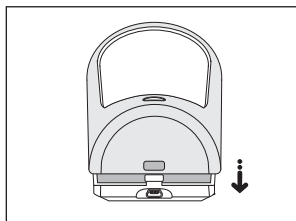
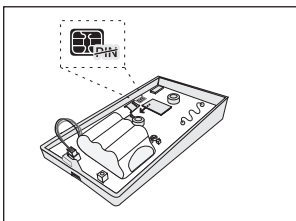

3. Stecken Sie das mitgelieferte Netzteil am Gerät an und stecken Sie es an eine Steckdose an.

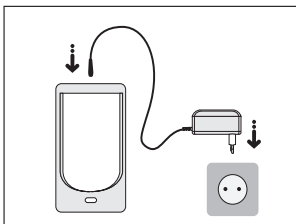

4. Warten sie ca. 1 Minute bis das Gerät gestartet und bereit ist. Rufen Sie dann von Ihrem Mobiltelefon die Nummer der eingelegten SIM Karte an und lassen Sie es klingeln, bis das Gerät den Anruf beendet. Sie erhalten dann eine SMS Bestätigung, dass Ihre Telefonnummer erfolgreich im Gerät gespeichert wurde.

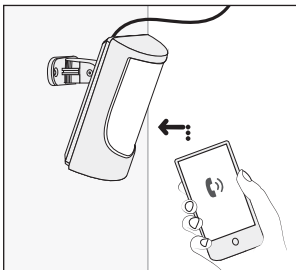

5. Senden Sie nun von Ihrem Mobiltelefon ein SMS mit folgendem Text an das Gerät: **XXXX PSW YYYY** (wobei X für eine Passwortsiffer steht) Das Resultat sollte in etwa so aussehen: **0000 PSW 2583**. Sie erhalten dann eine Antwort SMS, die bestätigt, dass das SMS Passwort erfolgreich geändert wurde.

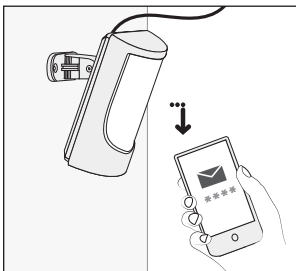

6. Ihr System ist nun bereit zum Scharfschalten. Stellen Sie sicher, dass sich während des Scharfschaltvorgangs niemand im Erfassungsbereich des Melders befindet.



7. Zum Scharfschalten rufen Sie das Gerät an. Nach dreimaligem Klingeln legt das Gerät selbständig auf und Ihr System ist scharf geschaltet. Zum Unscharfschalten rufen Sie das Gerät erneut an. Nach einmaligem Klingeln legt das Gerät selbständig auf und das System ist unscharf geschaltet. Stellen Sie bitte in beiden Fällen sicher, dass Sie solange in der Leitung bleiben, bis das System auflegt und den Anruf beendet. Sie erhalten sowohl nach dem Scharf- als auch nach dem Unscharfschalten eine SMS zur Bestätigung des Status.

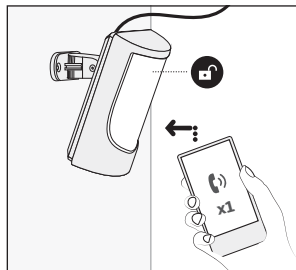
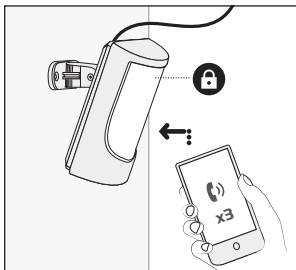

SICHERHEITSHINWEISE

Befolgen Sie unbedingt die nachstehenden Sicherheitshinweise um Gefahren zu vermeiden:

- Verwenden Sie das System NICHT wenn es zu Interferenzen oder Störungen von anderen Geräten – wie medizinischen Anlagen – kommen kann.
- Das Alarmsystem arbeitet auf folgenden GSM Frequenzen: GSM 850, 900, 1800 und 1900.
- Verwenden Sie das System NICHT in gefährlichen Umgebungen.
- Setzen Sie das System NICHT hoher Luftfeuchtigkeit, chemischen Umgebungen oder mechanischen Aufprall bzw. Einwirkungen aus.
- Versuchen Sie NICHT das System zu reparieren – Allfällige Reparaturen müssen von qualifiziertem Fachpersonal durchgeführt werden.



Verwenden Sie PITBULL ALARM PRO mit dem mitgeliefertem Netzteil. Stecken Sie das Netzteil an eine Standard Euro Steckdose an. Das Gerät ist ausschließlich für Innenanwendung geeignet, verwenden Sie es nicht im Freien.



Verwenden Sie nur das mitgelieferte Netzteil, da dieses der EN 60950-1 entspricht. Jedes Gerät, das Sie mit dem PITBULL ALARM PRO verwenden, wie z.B. ein PC, muss ebenso von einem Netzteil versorgt werden, welches der EN 60950-1 entspricht.



Stellen Sie sicher, dass sämtliche Installationsarbeiten NICHT unter Spannung durchgeführt werden. Von einer Installation während eines Gewitters ist abzusehen. Bei einem Netzausfall wird das Gerät über den Notstrom Akku versorgt.



ACHTUNG: Ersetzen Sie den Notstrom Akku nur durch geeignete Akkus, da bei Zuwiderhandlung Explosionsgefahr besteht. Achten Sie auf beim Anschluss auf die Polarität und entsorgen Sie gebrauchte Akkus und Batterien entsprechend der Herstellerangaben.



Um das System vollständig zu deaktivieren, ziehen Sie den Netzstecker und den Stecker des Notstrom Akkus. Eine Defekte Sicherung darf NICHT vom Betreiber gewechselt werden. In diesem Fall wenden Sie sich bitte an den Händler bzw. den Hersteller.



Sofern Sie zur Programmierung des Gerätes einen PC verwenden, muss dieser geerdet sein.



Das WEEE (Waste Electrical and Electronic Equipment) Kennzeichen auf diesem Produkt bzw. in dessen Dokumentation bedeutet, dass die Batterien nicht mit dem Haushaltsmüll entsorgt werden dürfen. Entsorgen Sie die Batterien immer fachgerecht und führen Sie diese dem dafür vorgesehenen Recycling Prozess zu. Bei Fragen kontaktieren Sie bitte die lokal zuständige Müllentsorgung.

NUTZUNGSBEDINGUNGEN

Die folgenden Nutzungsbedingungen enthalten wichtige Informationen bezüglich Limitierungen bezüglich der Produktfunktionalität sowie der Hersteller Haftung. Bitte lesen Sie diese sorgfältig durch. Mehr Informationen finden Sie unter www.elde-salarms.com

TECHNISCHER SUPPORT

Um die nachhaltige und langfristige Funktion des PITBULL ALARM PRO zu gewährleisten, obliegt es dem Nutzer sicherzustellen, dass (I) das Produkt korrekt installiert wurde und dass (II) eine ständige Internet (GPRS) bzw. GSM Verbindung besteht und dass die Spannungsversorgung gegeben ist (schwache Batterien müssen zeitgerecht ersetzt werden). Sollten Sie Schwierigkeiten haben, kontaktieren bitte Ihren Händler oder ELDES, UAB. Mehr Informationen finden Sie unter www.eldesalarms.com

GARANTIEABWICKLUNG

Garantieabwicklungen erfolgen über den Errichter, Händler oder Wiederverkäufer über den Sie das Produkt bezogen haben. Für die Garantieabwicklung benötigen Sie den Kaufbeleg sowie die Seriennummer des Gerätes. Retournieren Sie ein defektes Gerät nur entsprechend verpackt an den Verkäufer.

HERSTELLER GARANTIE

ELDES, UAB übernimmt die Haftung für seine Produkte nur gegenüber den Personen oder Unternehmen, welche das Gerät direkt bei ELDES, UAB oder einem autorisierten Partner bezogen haben, und nur für den Fall von Fehlern die unter entsprechend normalen Anwendungsbedingungen aufgetreten sind für einen Zeitraum von 24 Monaten gerechnet vom Datum der Auslieferung durch ELDES, UAB (Garantiefrist). Von der Garantie Ausgenommen sind Verschleißteile, wie Batterien, Montagearme, Verschlüsse oder Gehäuse. Die Garantie bleibt nur dann aufrecht, wenn das System entsprechend des ursprünglichen Verwendungszwecks unter Einhaltung sämtlicher Richtlinien und Anwendungshinweise betrieben wird. Die Garantie verfällt, wenn das Gerät mechanischen Beschädigungen, Chemikalien, hoher Luftfeuchtigkeit, Flüssigkeiten, gefährlichen Umwelteinflüssen oder höherer Gewalt ausgesetzt wird. Sollte ein Hardware Defekt auftreten und ein gerechtfertigter Anspruch innerhalb der Garantiefrist geltend gemacht werden, wird ELDES, UAB entweder (a) das Gerät kostenlos reparieren mit Hilfe von neuen oder neuerartigen Ersatzteilen, oder (b) das Gerät ersetzen durch ein neues oder aus servierten Teilen bestehendes Gerät, das dem defekten Gerät zumindest gleichwertig ist, oder (c) den Kaufpreis rückerstatten.

HAFTUNGSAUSSCHLUSS

Der Nutzer erklärt sich einverstanden, dass das System das Risiko von Einbruch, Überfall oder ähnlichen Ereignissen reduziert, diese allerdings nicht verhindert. ELDES, UAB übernimmt keinerlei Haftung für Personen, Eigentum, oder Umsatzeinbußen während der Verwendung des Systems. ELED, UAB ist kein Internet Provider und kann nicht verantwortlich gemacht werden für die Qualität von Internet Service. ELEDES, UAB übernimmt keinerlei Haftung für direkten oder indirekten Verlust, ebenso wenig für nicht erhaltenes Einkommen während der Verwendung des Systems; die inkludiert Fälle, wenn Schäden durch die oben beschriebenen Risiken entstehen, oder wenn dadurch verursachte Störungen dazu führen, dass der Nutzer nicht oder nicht zeitgerecht über Risiken und Gefahren informiert wird. In jedem Fall kann die Garantieleistung von ELDES, UAB entsprechend der gültigen Gesetzgebung, nicht den Anschaffungspreis übersteigen.

KONSUMENTENSCHUTZGESETZ

FÜR KONSUMENTEN, DIE UNTER NATIONALE KONSUMENTENSCHUTZGESETZE ODER REGULATIVE FALLEN, SEI ES IN DEM LAND, IN DEM DER KAUF GETÄTIGT WURDE ODER, SOFERN ABWEICHEND, IN DEM LAND IN DEM SIE WOHNHAFT SIND, **GELTEN DIESE GARANTIELEISTUNGEN ZUSÄTZLICH ZU ALLEN RECHTEN, DIE AUS DEN KONSUMENTENSCHUTZGESETZEN RESULTIEREN.** Die Garantie garantiert Ihnen spezifische Rechte, und Sie haben möglicherweise auch andere Rechte, die in gewissen Staaten, Ländern oder Regionen unterschiedlich geregelt sind.

Copyright „ELDES, UAB“; 2017. Alle Rechte vorbehalten.

Kopieren, Verkauf und Weitergabe an Dritte von hierin enthaltenen Informationen ohne schriftliche Zustimmung von ELDES, UAB ist strengstens verboten. ELDES, UAB behält sich das Recht vor, dieses Dokument und/oder damit eingehende Produkte zu verändern ohne vorherige Ankündigung. ELDES, UAB erklärt hiermit, dass das professionelle Funk GSM Alarm System PITBULL ALARM PRO vollständig den Anforderungen der Richtlinie 1999/5/EC entspricht. Die entsprechenden Erklärungen finden Sie unter www.eldesalarms.com.



Made in the European Union
www.eldesalarms.com